

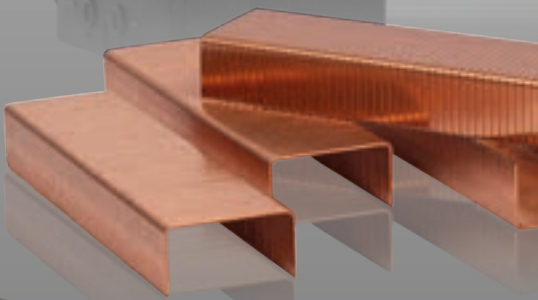



maestri[®]
Since 1919



ΓΕΝΙΚΟΣ ΚΑΤΑΛΟΓΟΣ

-  **Fastening Line**
-  **Framing Line**
-  **Packaging Line**



*Μια ιστορία παράδοσης
και αριστείας*

Fastening Line



ΜΕΤΑΛΛΙΚΑ ΚΑΡΦΩΤΙΚΑ ΧΕΙΡΟΣ

ROCAMA 10	4
ROCAMA JR 4.0	6
ROCAMA 14 4.0	8
ROCAMA 16	10
ROCAMA 20	12
M77 - M88	14

ΚΑΡΦΩΤΙΚΑ ΤΥΠΟΥ ΣΦΥΡΙΟΥ

MART 13 - MART 50	15
-------------------	----

ΠΛΑΣΤΙΚΑ ΚΑΡΦΩΤΙΚΑ ΧΕΙΡΟΣ

ROMA 10	16
ROMA 14	17
TECNICA 8	18
TECNICA 10	19
TECNICA 14	20
ROMATAK 10 4.0	22
ROMATAK 14 4.0	24



ΚΑΡΦΩΤΙΚΗ ΜΗΧΑΝΗ ΧΩΡΙΣ ΚΑΛΩΔΙΑ, ΜΕ ΜΠΑΤΑΡΙΑΙΑ
ROCAMATICA 28



ΗΛΕΚΤΡΙΚΑ ΚΑΡΦΩΤΙΚΑ

ECOTAK	32
ELECTRO	34
LKT	36
ME	40

ΗΛΕΚΤΡΙΚΑ ΚΑΡΦΩΤΙΚΑ

LKT 30	38
ME 30	42



ΚΑΡΦΩΤΙΚΑ ΑΕΡΟΣ

RO-MA 8016	46
RO-MA 8016BL	47
RO-MA 6414	48
RO-MA 8414	49
RO-MA 9240	50
RO-MA 9025	51
RO-MA 90 COMBI	52

ΚΑΡΦΩΤΙΚΑ ΑΕΡΟΣ

RO-MA 30TG	54
RO-MA 50TG	55
RO-MA 50 CONCRETE	56
RO-MA 55 MULTIBRAD	57
RO-MA 30/64	58
RO-MA 35/64	59
RO-MA 30/08	60
RO-MA 45/08	61

ΚΑΡΦΩΤΙΚΑ ΑΕΡΟΣ ΓΙΑ ΪΣΙΑ ΔΙΑΚΟΣΜΗΤΙΚΑ ΚΑΡΦΙΑ

PN/2	62
------	----

Framing Line



ΚΑΡΦΩΤΙΚΑ ΧΕΙΡΟΣ ΓΙΑ ΚΟΡΝΙΖΕΣ

F12	66
F18	68
F15 FLEX	70

ΚΑΡΦΩΤΙΚΑ ΑΕΡΟΣ ΓΙΑ ΚΟΡΝΙΖΕΣ

FP12	67
FP18	69
FP15 FLEX	71

Packaging Line



ΣΥΡΡΑΠΤΙΚΑ ΧΕΙΡΟΣ

ROAMA MANUAL	74
ELPABOX BH	76
GF135 ΜΕCCANICA	80

ΣΥΡΡΑΠΤΙΚΑ ΑΕΡΟΣ

ROAMA ΠΝΕΥΜΑΤΙΚ	75
ELPABOX BA	77
RI-19/A	78
GF135 ΠΝΕΥΜΑΤΙΚΑ	81

ΕΙΔΙΚΑ ΕΡΓΑΛΕΙΑ

RO-MA 73	79
----------	----



ΤΣΕΡΚΟΜΗΧΑΝΕΣ ΧΕΙΡΟΣ

MULTENS	84
B051	86
BAND-IT C001	88
FA/PLAST - MPL	90

ΤΣΕΡΚΟΜΗΧΑΝΕΣ ΜΠΑΤΑΡΙΑΣ

TB 1216	92
TB 1620	93

ΒΑΣΗ ΓΙΑ ΜΕΤΑΛΛΙΚΟ ΤΣΕΡΚΙ

320 - M13-32	87
M4000 - PR/P	94

ΣΕΤ ΣΥΣΚΕΥΑΣΙΑΣ

EASY PACK	95
-----------	----



ΘΕΡΜΟΚΟΛΛΗΤΙΚΑ ΠΙΣΤΟΛΙΑ

MINIGRIP 7H	98
GRIP 11H	99
GRIP 15HL	100
GRIP 18HP	101
GRIP 20XP	102
M 195	103
M 220	104
M 3350	105
M 812	106
M812 MG	107
M12 / M7 / H12 / L12	108

Consumables

FASTENING	110
FRAMING	118
PACKAGING	119

ROCAMA 10	4
ROCAMA JR 4.0	6
ROCAMA 14 4.0	8
ROCAMA 16	10
ROCAMA 20	12
M77 - M88	14
MART 13 - MART 50	15
ROMA 10	16
ROMA 14	17
TECNICA 8	18
TECNICA 10	19
TECNICA 14	20
ROMATAK 10 4.0	22
ROMATAK 14 4.0	24





Σώμα από ειδικό κράμα αλουμινίου. Όπλιση από κάτω. Εργονομική λαβή. Συναρμολόγηση πλαισίου

και κορνίζας. Για εργασίες διακόσμησης. Για στερέωση ταπετσαρίας και τοποθέτηση καλυμμάτων σε ντιβάνια ή

έπιπλα. Ιδανικό για χαρτί και ύφασμα, όπως επίσης για την προετοιμασία ορθοστατών, τη διαρρύθμιση καταστημάτων,

Metal Black

Συσκευή ρύθμισης ισχύος.



Γρήγορη προσάρτηση με ζώνη.



Διαθέσιμο σε:



ΚΩΔΙΚΟΣ	ΠΡΟΪΟΝ		ΣΥΣΚΕΥΑΣΙΑ
0104112	ROCAMA 10 METAL BLACK Μοντ. 107 S/A	Forest	5
0104110	ROCAMA 10 METAL BLACK Μοντ. 110 S/A	Forest-AP	5
0104113	ROCAMA 10 METAL BLACK Μοντ. 53 S/A	53/	5
0104111	ROCAMA 10 METAL BLACK Μοντ. 110/13 S/A	Forest-AP/13	5
> 0104310	ROCAMA 10 METAL BLACK Μοντ. 110 C/A	Forest-AP	5
> 0104311	ROCAMA 10 METAL BLACK Μοντ. 110/13 C/A	Forest-AP/13	5
> έκδοση με προσάρτημα			

 MADE in ITALY



εσωτερικών χώρων
σπιτιού, τροχοκινούμενων,
αυτοκινούμενων.

ROCAMA 10 S/A (μύτη χωρίς κρουνό)



Διαθέσιμο σε 4 διαφορετικά μοντέλα.

Μοντ. 107 S/A

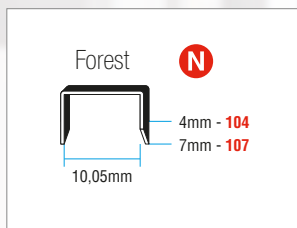

Μοντ. 110 S/A

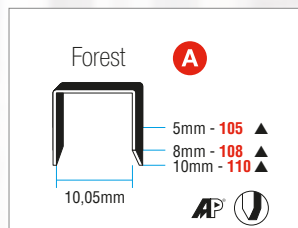

▲ Διαθέσιμα σε έκδοση AP

Μοντ. 53 S/A

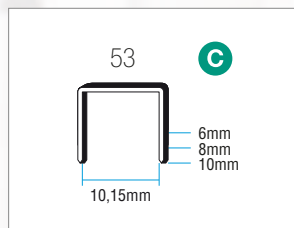

Μοντ. 110/13 S/A

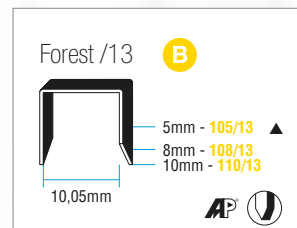

▲ Διαθέσιμα σε έκδοση AP

ROCAMA 10 C/A (μύτη με κρουνό)



Διαθέσιμο σε 2 διαφορετικά μοντέλα.

Μοντ. 110 C/A

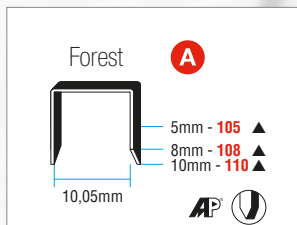

▲ Διαθέσιμα σε έκδοση AP

Μοντ. 110/13 C/A



▲ Διαθέσιμα σε έκδοση AP

FOREST® | **AP®** | **M53**

Σας προτείνουμε τη χρήση γνήσιων δίχαλων της εταιρίας Maestri
Σελ. 110, 111



110 mm



0,67

Συμπαγές, εύκολο στο χειρισμό, στιβαρό. Εξαιρετικά ισχυρό. Μέγιστη ικανότητα εισχώρησης ασκώντας

ελάχιστη δύναμη. Γέμισμα από κάτω. Συναρμολόγηση ξύλινων πλαισίων και κορνιζών.

Για ταπετσαρίες και καλύμματα ντιβανιών και επίπλων. Στερέωση όλων των ειδών χαρτιού και υφάσματος.

Metal Black

Αντιολισθητική λαβή.



4 σε 1.

Χρησιμοποιεί τέσσερις διαφορετικούς τύπους δίχαλων ή/και καρφιών χωρίς να χρειάζεται προσαρμογή.

Θέση αναμονής για τη λαβή.



Διαθέσιμο σε:



ΚΩΔΙΚΟΣ	ΠΡΟΪΟΝ	ΣΥΣΚΕΥΑΣΙΑ				
0101040	ROCAMA JR 4.0 Μοντ. 110	Forest-AP	53/	13/	M10	10
0101041	ROCAMA JR 4.0 Μοντ. 110/13	Forest-AP/13	50F/	53F/	M10	10

Διαθέσιμο σε 2 διαφορετικά μοντέλα.

Μοντ. 110

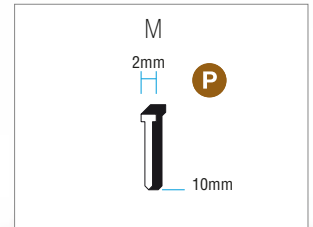
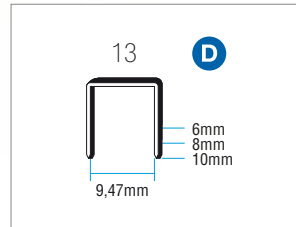
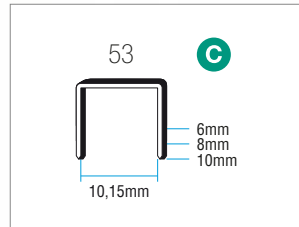
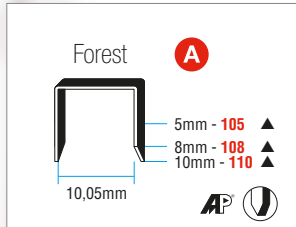

▲ Διαθέσιμα σε έκδοση AP

Μοντ. 110/13

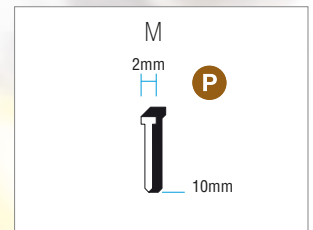
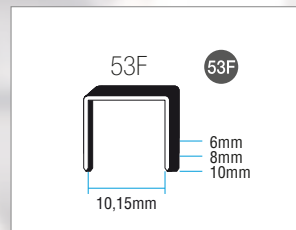
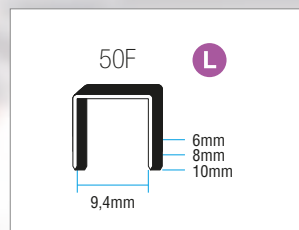
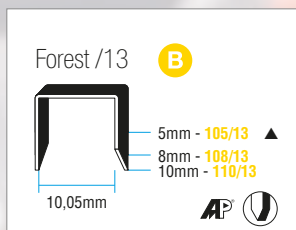

▲ Διαθέσιμα σε έκδοση AP

FOREST® **AP®** **M53** **M50F** **M13** **CHIODINI M**

Σας προτείνουμε τη χρήση γνήσιων δίχαλων της εταιρίας Maestri
Σελ. 110, 111, 112, 114

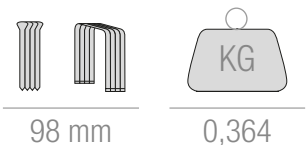

Συναρμολόγηση πλαισίων και κορνιζών, εργασίες διακόσμησης. Για στερέωση ταπετσαρίας και

τοποθέτηση καλυμμάτων σε ντιβάνια και έπιπλα. Για στερέωση όλων των ειδών χαρτιού και

υφάσματος, για την προετοιμασία ορθοστατών, τη διαρρύθμιση καταστημάτων, εσωτερικών χώρων

Metal Black

Συσκευή ρύθμισης ισχύος.



Ελαστική και αντιολισθητική χειρολαβή

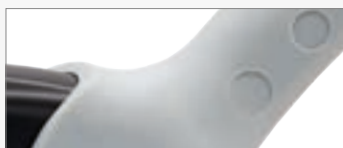

4 σε 1.

Χρησιμοποιεί τέσσερις διαφορετικούς τύπους δίσχων ή/και καρφιών χωρίς να χρειάζεται προσαρμογή.

Θέση αναμονής για τη λαβή.



Διαθέσιμο σε:



ΚΩΔΙΚΟΣ	ΠΡΟΪΟΝ	ΣΥΣΚΕΥΑΣΙΑ				
0104530	ROCAMA 14 4.0 Μοντ. 114	AP-Forest	53/	13/	M15	5



σπιτιού, τροχοκινούμενων,
αυτοκινούμενων.

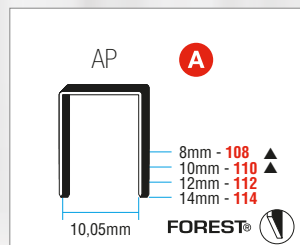

▲ Διαθέσιμα και στην έκδοση
FOREST

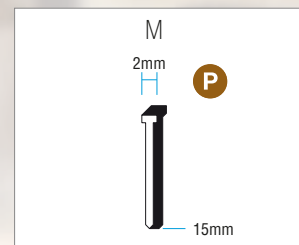
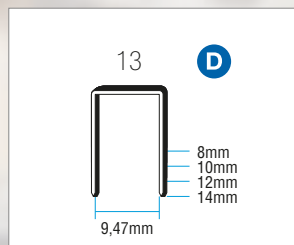
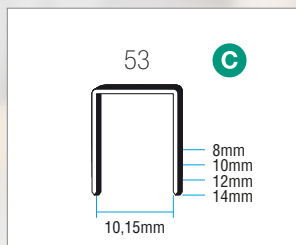

FOREST® | **AP®** | **M53** | **M13** | **CHIODINI M**

Σας προτείνουμε τη χρήση γνήσιων δίχαλων της εταιρίας Maestri
Σελ. 110, 111, 114

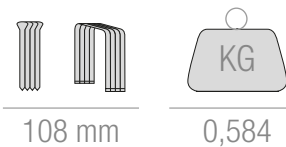

108 mm

0,584

Συμπαγές, εύκολο στο χειρισμό, ελάχιστη δύναμη.
στιβαρό.
Εξαιρετικά ισχυρό.
Μέγιστη ισχύς ασκώντας

Εργασίες διακόσμησης,
ταπετσαρίες, ξυλουργικές
εργασίες, στερέωση μονώσεων,

πέρλες, ξύλινα πάνελ,
καλυπτικά καλωδίων, κτλ. Για
τη στερέωση όλων των ειδών
χαρτιού και υφάσματος.

Metal Black

Συσκευή ρύθμισης ισχύος.



Αποσπώμενη πρόσθια πλάκα.



3 σε 1.

Μπορούν να χρησιμοποιηθούν διαφορετικά είδη διχάλας ή μεταλλικών καρφιών χωρίς ρύθμιση.

Θέση αναμονής για τη λαβή.

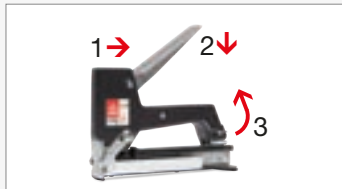

Διαθέσιμο σε:



ΚΩΔΙΚΟΣ	ΠΡΟΪΟΝ				ΣΥΣΚΕΥΑΣΙΑ
0105001	ROCAMA 16 METAL BLACK Μοντ. 116B	AP-Forest	M13-15	W15	5
0105003	ROCAMA 16 METAL BLACK Μοντ. 53.16B	53/	M13-15	W15	5
0105005	ROCAMA 16 METAL BLACK Μοντ. 13.14	13/			5
0105225	ROCAMA 16 METAL BLACK Μοντ. 80.16	80/			5
> 0105004	ROCAMA 16 METAL BLACK Μοντ. 50F	50F/			5
> 0105210	ROCAMA 16 METAL BLACK Μοντ. 71	C800 (C) 3G - 71			5
> 0105232	ROCAMA 16 METAL BLACK Μοντ. 54	54/			5
> 0105227	ROCAMA 16 METAL BLACK Μοντ. 34	34/			5
> 0105229	ROCAMA 16 METAL BLACK Μοντ. 50	50/			5
> 0105214	ROCAMA 16 METAL BLACK OUTWARD CLINCH	ST50/			5
> 0105216	ROCAMA 16 METAL BLACK Μοντ. ST.50	ST50/			5

> ειδική έκδοση κατόπιν παραγγελίας

MADE in ITALY



Διαθέσιμο σε 11 διαφορετικά μοντέλα.

Μοντ. 116B

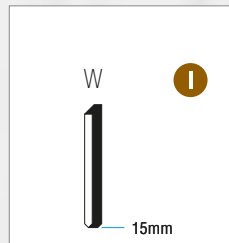
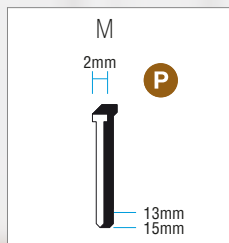
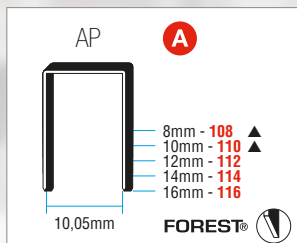

▲ Διαθέσιμα και στην έκδοση FOREST

Μοντ. 53.16B

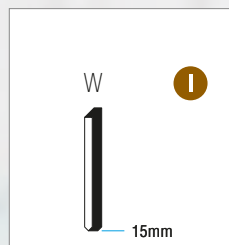
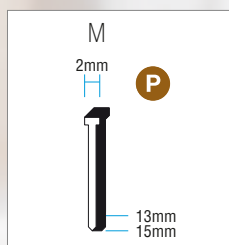
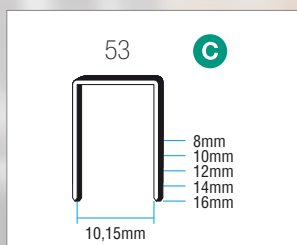

Μοντ. 13.14

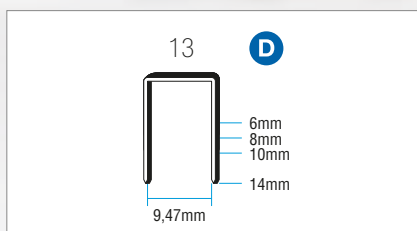

Μοντ. 80.16

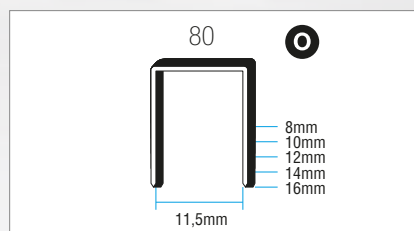

Μοντ. 50F

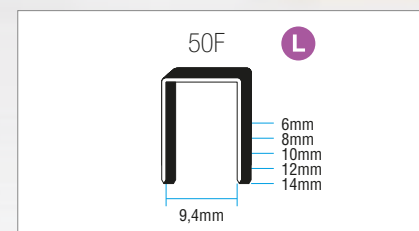

Μοντ. 71

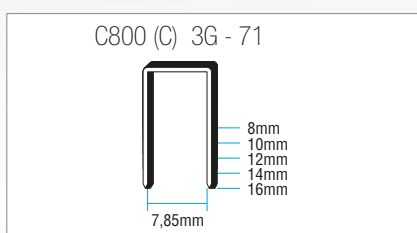

Μοντ. 54

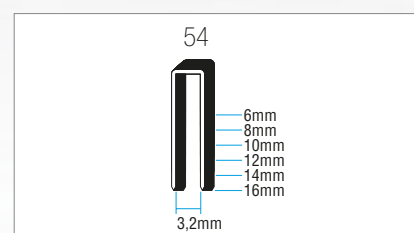

Μοντ. 34

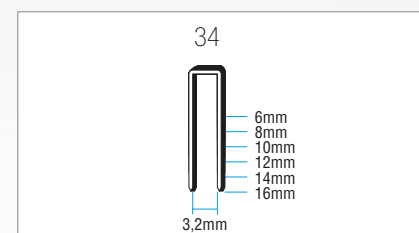

Μοντ. 50

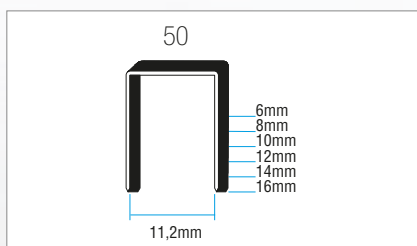

Μοντ. ST50

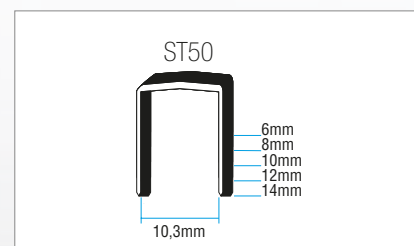

Μοντ. OUTWARD CLINCH

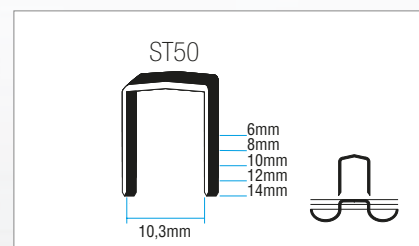

FOREST® **AP®** **M53** **M50F** **M13** **80** **CHIODINI W-M**

Σας προτείνουμε τη χρήση γνήσιων δίχαλων της εταιρίας Maestri
Σελ. 110, 111, 112, 113, 114

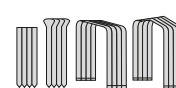

130 mm



0,68

Συμπαγές, εύκολο στο χειρισμό, στιβαρό. Εξαιρετικά ισχυρό. Μέγιστη ισχύς ασκώντας ελάχιστη δύναμη.

Εργασίες διακόσμησης, ταπετσαρίες, ξυλουργικές εργασίες, στερέωση μονώσεων, πέρλες, ξύλινα πάνελ,

καλυπτικά καλωδίων, κτλ. Για τη στερέωση όλων των ειδών χαρτιού και υφάσματος.

Metal Black

Συσκευή ρύθμισης ισχύος.



Αποσπώμενη πρόσθια πλάκα.



3 σε 1.

Μπορούν να χρησιμοποιηθούν διαφορετικά είδη δίχταλας ή μεταλλικών καρφιών χωρίς ρύθμιση.

Θέση αναμονής για τη λαβή.

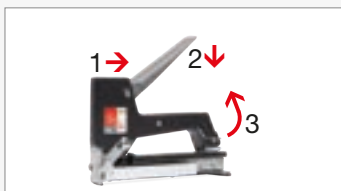

Διαθέσιμο σε:



ΚΩΔΙΚΟΣ	ΠΡΟΪΟΝ				ΣΥΣΚΕΥΑΣΙΑ
0105503	ROCAMA 20 METAL BLACK Μοντ. 120B	AP-Forest	M20	W20	5
0105501	ROCAMA 20 METAL BLACK Μοντ. 53/20B	53/	M20	W20	5

MADE in ITALY



Διαθέσιμο σε 2 διαφορετικά μοντέλα.

Μοντ. 120B

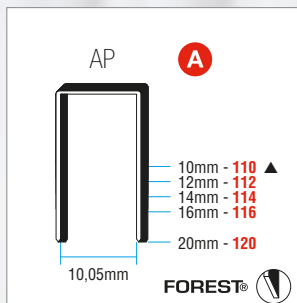

▲ Διαθέσιμα και στην έκδοση FOREST

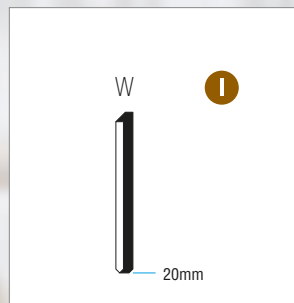
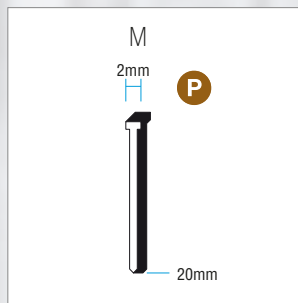

Μοντ. 53/20B

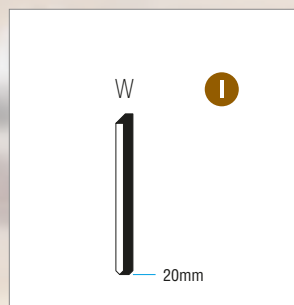
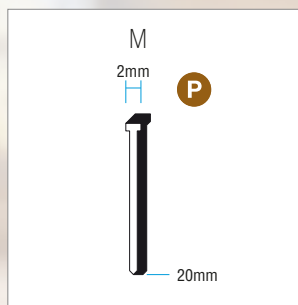
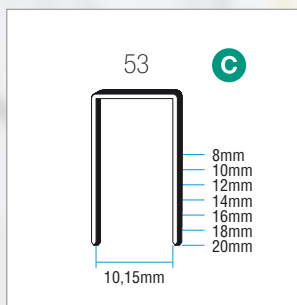

FOREST® **AP®** **M53 CHIODINI W-M**

Σας προτείνουμε τη χρήση γνήσιων δίχαλων της εταιρίας Maestri
Σελ. 110, 111, 114

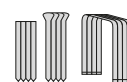

130 mm



0,69

M77 - M88

ΜΕΤΑΛΛΙΚΑ ΚΑΡΦΩΤΙΚΑ ΚΑΛΩΔΙΩΝ

Χειροκίνητο στερεωτικό από χρωμιωμένο χάλυβα με χειρολαβή από μονωτικό πλαστικό.

Ιδανικό για τη στερέωση τηλεοπτικών ή τηλεφωνικών καλωδίων Ø 5 mm (M77) και Ø 6,5mm (M88).

Ελαστική και ανατομική χειρολαβή.



Θέση αναμονής για τη λαβή.

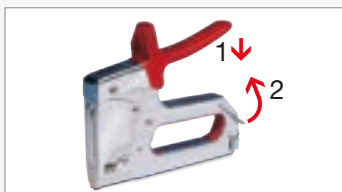

Διαθέσιμο σε:



ΚΩΔΙΚΟΣ	ΠΡΟΪΟΝ		ΣΥΣΚΕΥΑΣΙΑ
0121301	M 77	77/	4
0121302	M 88	88/	4



Διαθέσιμο σε 2 διαφορετικά μοντέλα.

Μοντ. M 77

Μοντ. M 88

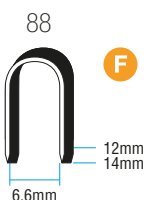
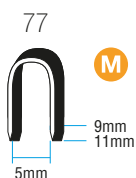

77/ 88/

Σας προτείνουμε τη χρήση γνήσιων δίχαλων της εταιρίας Maestri
Σελ. 112

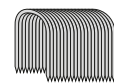

120 mm



0,85

Καρφωτικό τύπου σφυριού για μεταλλικές διχάλες, ειδικά μελετημένο για τη στερέωση μονωτικών υλικών, υλικών

κάλυψης, πισσόχαρτου, ετικετών πάνω σε τελάρα, πλαισίων και τελάρων για φρούτα.

MART 13 MART 50

ΚΩΔΙΚΟΣ	ΠΡΟΪΟΝ		ΣΥΣΚΕΥΑΣΙΑ
0190162	MART 13	13/	6
0190160	MART 50	50F/	4



Μοντ. MART 13

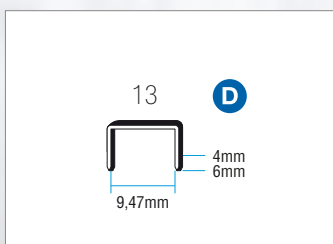

Διαθέσιμο σε:



Μοντ. MART 50

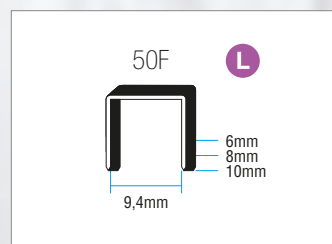

Διαθέσιμο σε:



M13

Σας προτείνουμε τη χρήση γνήσιων διχάλων της εταιρίας Maestri Σελ. 111



124 mm



KG

0,40

M50F

Σας προτείνουμε τη χρήση γνήσιων διχάλων της εταιρίας Maestri Σελ. 111



210 mm



KG

0,98

Για εργασίες διακόσμησης.
Στερέωση ταπετσαρίας,
καλύμματα σε ντιβάνια και
έπιπλα.

Για τη στερέωση όλων των
ειδών χαρτιού και υφάσματος.
Τοποθέτηση καλυμμάτων σε
καρέκλες και διακόσμηση

βιτρίνας. Διαρρύθμιση
καταστημάτων.
Όπλιση από κάτω.

Σώμα από ABS



Θέση αναμονής για τη λαβή.



Διαθέσιμο σε:



ΚΩΔΙΚΟΣ	ΠΡΟΪΟΝ	ΣΥΣΚΕΥΑΣΙΑ	
0112025	ROMA 10	53/	8

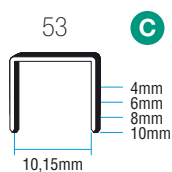

M53

Σας προτείνουμε τη χρήση γνήσιων δίχαλων της εταιρίας Maestri
Σελ. 111



80 mm

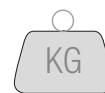

KG

0,25

Για εργασίες διακόσμησης
Στερέωση ταπετσαρίας,
καλύμματα σε ντιβάνια και
έπιπλα. Για τη στερέωση

όλων των ειδών χαρτιού και
υφάσματος. Τοποθέτηση
καλυμμάτων σε καρέκλες και
διακόσμηση βιτρίνας. Στερέωση

σοβατεπί, ξύλινων προφίλ,
πάνελ. Πρακτική και εργονομική
χειρολαβή. Όπλιση από κάτω
Θέση αναμονής για τη λαβή.

ΚΩΔΙΚΟΣ	ΠΡΟΪΟΝ	ΣΥΣΚΕΥΑΣΙΑ		
0114023	ROMA 14	53/	M15	8

Σώμα από ABS



Συσκευή ρύθμισης ισχύος.



Διαθέσιμο σε:

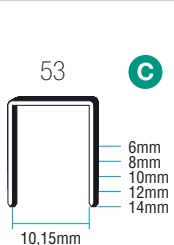

M53 CHIODINI M

Σας προτείνουμε τη χρήση γνήσιων δίχαλων της εταιρίας Maestri
Σελ. 111, 114

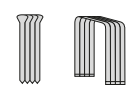

105 mm



0,42

ΠΛΑΣΤΙΚΑ ΚΑΡΦΩΤΙΚΑ ΧΕΙΡ'ΟΣ

Για εργασίες διακόσμησης, στερέωση ταπετσαρίας, τοποθέτηση καλυμμάτων σε ντιβάνια και έπιπλα.

Για τη στερέωση όλων των ειδών χαρτιού και υφάσματος, τοποθέτηση καλυμμάτων σε καρέκλες και διακόσμηση

βιτρινών.
Γέμισμα από κάτω.

Σώμα από ABS, ανθεκτικό στα χτυπήματα, με 20% ίνες γυαλιού και εμπρόσθιο μέρος από χάλυβα.



Θέση αναμονής για τη λαβή.



Διαθέσιμο σε:



ΚΩΔΙΚΟΣ	ΠΡΟΪΟΝ	ΣΥΣΚΕΥΑΣΙΑ
0112010	TECNICA 8 Μοντ. 108	Forest-AP 10

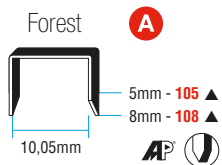

▲ Διαθέσιμα και σε έκδοση AP

FOREST® | **AP®**

Σας προτείνουμε τη χρήση γνήσιων δίχαλων της εταιρίας Maestri
Σελ. 110, 111



80 mm



0,33

ΚΩΔΙΚΟΣ	ΠΡΟΪΟΝ		ΣΥΣΚΕΥΑΣΙΑ
0113086	TECNICA 10 Μοντ. 110	Forest-AP	10
0113087	TECNICA 10 Μοντ. 110/13	Forest-AP/13	10

Σώμα από ABS, ανθεκτικό στα χτυπήματα, με 20% ίνες γυαλιού και εμπρόσθιο μέρος από χάλυβα.



Θέση αναμονής για τη λαβή.

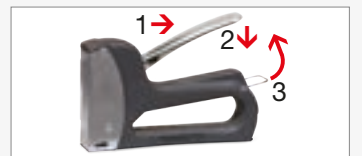

Διαθέσιμο σε:



Διαθέσιμο σε 2 διαφορετικά μοντέλα.

Μοντ. 110



Μοντ. 110/13

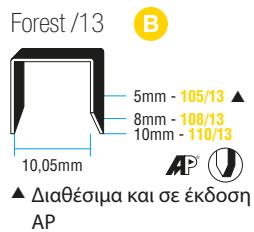

FOREST® AP®

Σας προτείνουμε τη χρήση γνήσιων δίχαλων της εταιρίας Maestri
Σελ. 110, 111



100 mm



0,43

Για εργασίες διακόσμησης.
Στερέωση ταπετσαρίας.
Για τη στερέωση όλων των
ειδών χαρτιού και υφάσματος.

Τοποθέτηση καλυμμάτων σε
καρέκλες και διακόσμηση
βιτρίνας. Στερέωση σοβατεπί,
ξύλινων προφίλ, πάνελ.

Όπλιση από κάτω

Σώμα από νάιλον, ανθεκτικό στα
χτυπήματα με 30% ίνες γυαλιού.



Συσκευή ρύθμισης ισχύος.



Θέση αναμονής για τη λαβή.



Διαθέσιμο σε:



ΚΩΔΙΚΟΣ	ΠΡΟΪΟΝ			ΣΥΣΚΕΥΑΣΙΑ
0114002	TECNICA 14 Μοντ. 114	AP-Forest	M15	10
0114003	TECNICA 14 Μοντ. 53.14	53/	M15	10



Διαθέσιμο σε 2 διαφορετικά μοντέλα.

Μοντ. 114

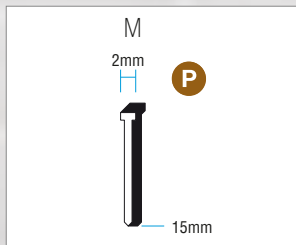
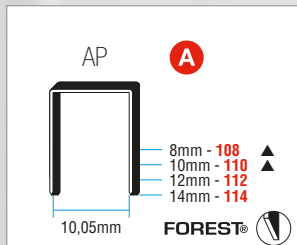

▲ Διαθέσιμα και στην έκδοση FOREST

Μοντ. 53.14

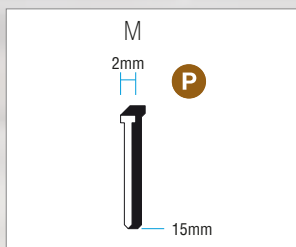
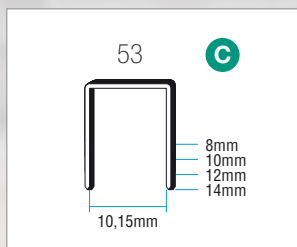

FOREST® | **AP®** | **M53** | **CHIODINI M**

Σας προτείνουμε τη χρήση γνήσιων δίχαλων της εταιρίας Maestri
Σελ. 110, 111, 114

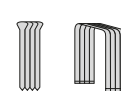

100 mm



0,52

Συμπαγές, εύκολο στο χειρισμό, στιβαρό. Εξαιρετικά ισχυρό. Μέγιστη ισχύς ασκώντας ελάχιστη δύναμη.

Συναρμολόγηση ξύλινων πλαισίων και κορνιζών. Για εργασίες διακόσμησης, στερέωση ταπετσαρίας,

τοποθέτηση καλυμμάτων σε ντιβάνια και έπιπλα. Στερέωση όλων των ειδών χαρτιού και υφάσματος.

4 σε 1.

Χρησιμοποιεί τέσσερις διαφορετικούς τύπους δίσκων ή/και καρφιών χωρίς να χρειάζεται προσαρμογή.

Σώμα από νάιλον 30% ίνες γυαλιού.



Θέση αναμονής για τη λαβή.



Διαθέσιμο σε:



ΚΩΔΙΚΟΣ	ΠΡΟΪΟΝ	ΣΥΣΚΕΥΑΣΙΑ				
0113095	ROMATAK 10 4.0 Μοντ. 110	Forest-AP	53/	13/	M10	10
0113096	ROMATAK 10 4.0 Μοντ. 110/13	Forest-AP/13	50F/	53F/	M10	10



Διαθέσιμο σε 2 διαφορετικά μοντέλα.

Μοντ. 110

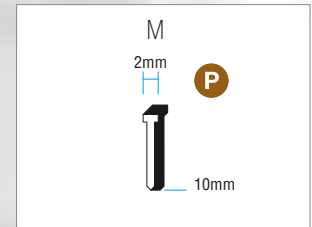
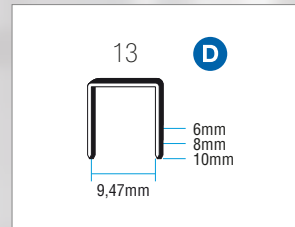
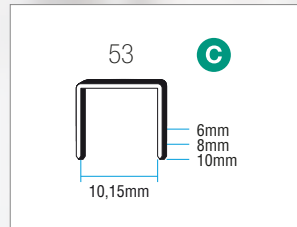
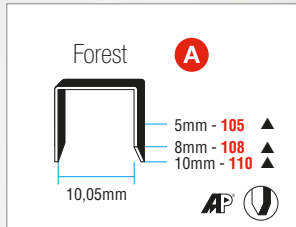

▲ Διαθέσιμα σε έκδοση AP

Μοντ. 110/13

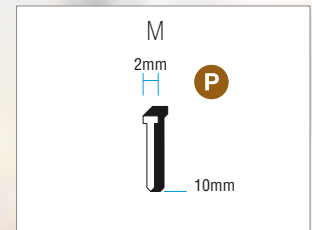
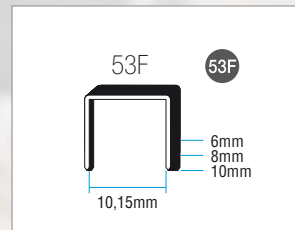
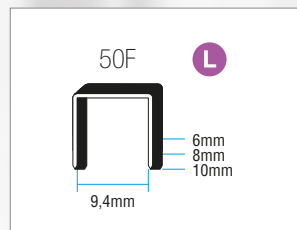
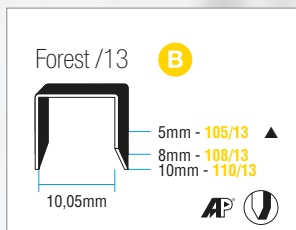

▲ Διαθέσιμα σε έκδοση AP

FOREST® AP M53 M50F M13 CHIODINI M

Σας προτείνουμε τη χρήση γνήσιων δίχαλων της εταιρίας Maestri
Σελ. 110, 111, 112, 114



98 mm



0,248

Συμπαγές, εύκολο στο χειρισμό, στιβαρό. Εξαιρετικά ισχυρό. Μέγιστη ισχύς ασκώντας ελάχιστη δύναμη.

Συναρμολόγηση ξύλινων πλαισίων και κορνιζών. Για εργασίες διακόσμησης, στερέωση ταπετσαρίας,

τοποθέτηση καλυμμάτων σε ντιβάνια και έπιπλα. Στερέωση όλων των ειδών χαρτιού και υφάσματος.

4 σε 1.

Χρησιμοποιεί τέσσερις διαφορετικούς τύπους δίχαλων ή/και καρφιών χωρίς να χρειάζεται προσαρμογή.

Συσκευή ρύθμισης ισχύος.



Θέση αναμονής για τη λαβή.



Διαθέσιμο σε:



ΚΩΔΙΚΟΣ	ΠΡΟΪΟΝ	ΣΥΣΚΕΥΑΣΙΑ				
0114011	ROMATAK 14 4.0 Μοντ. 114	AP-Forest	53/	13/	M15	10



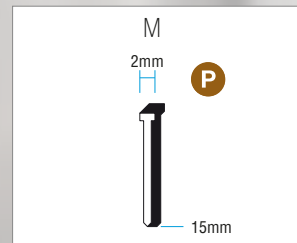
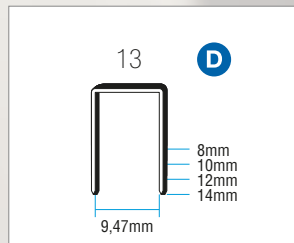
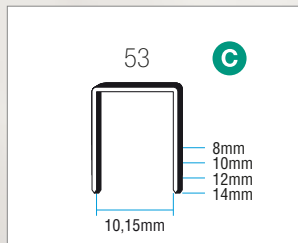
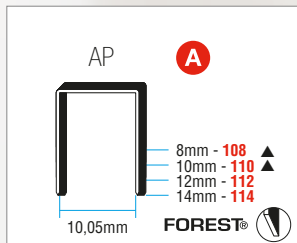

▲ Διαθέσιμα και στην έκδοση FOREST

FOREST® | **AP®** | **M53** | **M13** | **CHIODINI M**

Σας προτείνουμε τη χρήση γνήσιων δίχαλων της εταιρίας Maestri
 Σελ. 110, 111, 114

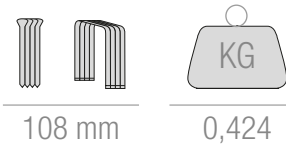



ΚΑΡΦΩΤΙΚΗ ΜΗΧΑΝΗ ΧΩΡΙΣ ΚΑΛΩΔΙΑ, ΜΕ ΜΠΑΤΑΡΙΑΙΑ



Ελαφρύ και συμπαγές συρραπτικό μπαταρίας. Σχεδιασμένο με επαναφορτιζόμενη

μπαταρία τεχνολογίας λιθίου, ενσωματωμένη στο σώμα της μηχανής, η οποία εγγυάται μεγάλη διάρκεια ζωής. Πλαστικό

κέλυφος κατασκευασμένο από τεχνοπολυμερές υψηλής αντοχής. Βολικό κουμπί τρόλεϊ για γρήγορη και εύκολη



3.7V
Li-ION BATTERY
TECHNOLOGY

Ελαστική και αντιολισθητική χειρολαβή και Συσκευή ρύθμισης ισχύος.



Σκανδάλη ασφαλείας.



Φωτάκι LED εργασίας.

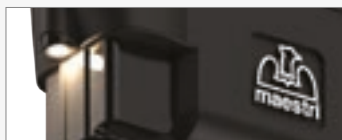

Χαρακτηριστικά:

Θόρυβος: LwA 80,1 dBA
LpA 69,1 dBA

Κραδασμοί: 1,018 m/s²

Διαθέσιμο σε:



συμπεριλαμβάνονται:

- ▶ 5.000 δίσκους 108 Forest
- ▶ 1 φορτιστή μπαταρίας
- ▶ 1 καλώδιο φόρτισης
- ▶ 1 ζευγάρι γυαλιά προστασίας

Σύμφωνα με την ισχύουσα ομοθεσία:

- ▶ ROHS
- ▶ 2006/42/CE



ΚΩΔΙΚΟΣ	ΠΡΟΪΟΝ	ΣΥΣΚΕΥΑΣΙΑ		
0130001	ROCAMATICA Mod. 114	AP-Forest	M15	1



φόρτωση κάτω από τον πάγκο. Ιδανικό για DIY και για όλες τις εργασίες επισκευής: διακοσμήσεις, συναρμολόγηση

κουφωμάτων και κουφωμάτων, ταπετσαρίες, επένδυση επίπλων και καναπέδων, τοποθέτηση μόνωσης, τοποθέτηση

εκθεσιακών περιπτέρων, για τους εσωτερικούς χώρους τροχόσπιτων, τροχόσπιτων και σκαφών.

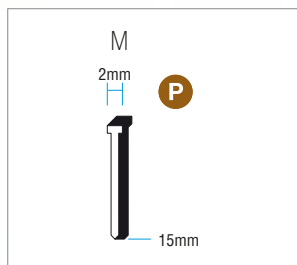
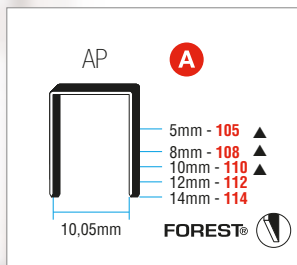

▲ Διαθέσιμα και στην έκδοση FOREST



FOREST® | **AP®** | **CHIODINI M**

Σας προτείνουμε τη χρήση γνήσιων δίχαλων της εταιρίας Maestri
Σελ. 110, 111, 114



110 mm



ΜΠΑΤΑΡΙΑ ΛΙΘΙΟΥ
3,7V 2000mAh



1,05

ECOTAK	32
ELECTRO	34
LKT	36
LKT 30	38
ME	40
ME 30	42





Γρήγορο, ελαφρύ, εύρωστο, σύγχρονο και πατενταρισμένο ηλεκτρονικό σύστημα. Προσαρμοζόμενη χειρολαβή

για διαφορετικές χρήσεις. Για συναρμολόγηση πλαισίων και κορνιζών. Εργασίες διακόσμησης. Για

στερέωση ταπετσαρίας και τοποθέτηση καλυμμάτων σε έπιπλα και ντιβάνια. Για εγκαταστάσεις μονώσεων.

Hi-Tech ELECTRONIC

Σώμα από τεχνοπολυμερές.



Χαρακτηριστικά:

Θόρυβος: LpA 73,9 dBA
LwA 85 dBA

Κραδασμοί: 5,17 m/s²

Διαθέσιμο σε:



Σύμφωνο με την ισχύουσα νομοθεσία:

- ▶ ROHS
- ▶ 2006/42/CE



ΚΩΔΙΚΟΣ	ΠΡΟΪΟΝ				ΣΥΣΚΕΥΑΣΙΑ
0140301	ECOTAK Μοντ. 114 B	AP-Forest	M15	W15	1
0140001	ECOTAK Μοντ. 53.14 B	53/	M15	W15	1

MADE in ITALY



Για την προετοιμασία
ορθοστατών και τη διαρύθμιση
καταστημάτων. Εσωτερικό
τροχόσπιτων, αυτοκινούμενων,
βαρκών.

Διαθέσιμο σε 2 διαφορετικά μοντέλα.

Μοντ. 114B

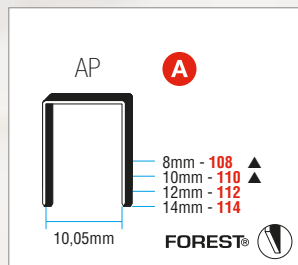

▲ Διαθέσιμα και στην έκδοση
FOREST

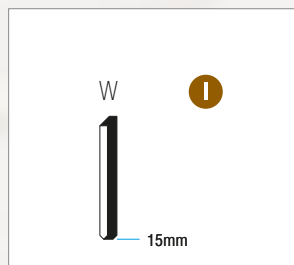
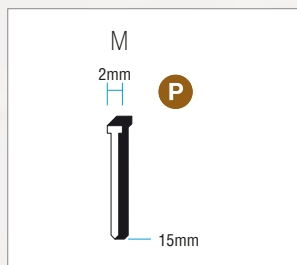

Μοντ. 53.14B

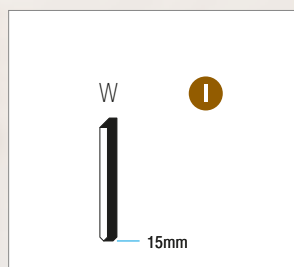
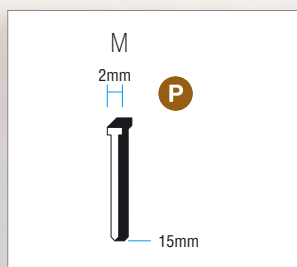
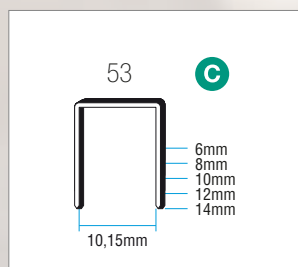

Ηλεκτρονικό καλώδιο 2,5m / 98" παρέχεται με ηλεκτρικό βύσμα της επιλογής σας:



FOREST® **AP®** **M53** **CHIODINI W-M**

Σας προτείνουμε τη χρήση γνήσιων δίχαλων της εταιρίας Maestri
Σελ. 110, 111, 114

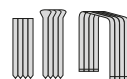

110 mm



AC220/240V
50-60 Hz

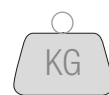

0,83

Γρήγορο, ελαφρύ, στιβαρό.
Κέλυφος τεchnοπολυμερούς
υψηλής αντοχής.
Εξοπλισμένο με διακόπτη on/

off και κουμπί ρύθμισης ισχύος
πυροδότησης. Φόρτωση από
το κάτω μέρος.
Ιδανικό για όλες τις εφαρμογές

στερέωσης όπως διακοσμητικά,
εξαρτήματα βάσης,
συγκροτήματα πλαισίου,
φωτιστικά και ταπετσαρίες.

Hi-Tech ELECTRONIC

Ασφάλεια με αισθητήρα.



Ελαστική και αντιολισθητική
χειρολαβή.



Κουμπί ρύθμισης ισχύος.



Χαρακτηριστικά:

Θόρυβος: LwA 95,8 dBA
LpA 84,8 dBA

Κραδασμοί: 2,929 m/s²

Διαθέσιμο σε:



Σύμφωνα με την ισχύουσα νομοθεσία:

- ▶ ROHS
- ▶ 2006/42/CE



ΚΩΔΙΚΟΣ	ΠΡΟΪΟΝ	ΣΥΣΚΕΥΑΣΙΑ		
0140404	ELECTRO 53.14	53/	M15	1



Εσωτερικό τροχόσπιτων, σε κατασκευασίες, σε σκάφη».

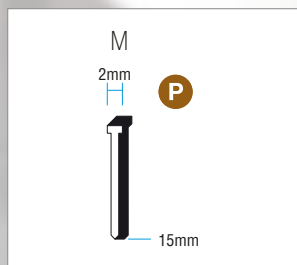
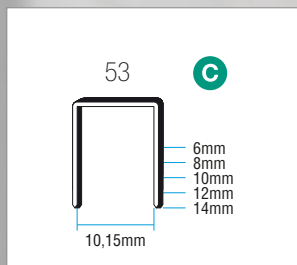

M53 CHIODINI M

Σας προτείνουμε τη χρήση γνήσιων δίχαλων της εταιρίας Maestri
Σελ. 111, 114



110 mm



AC220/240V
50 Hz

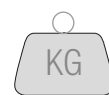

KG

0,650

Ελαφρύ, γρήγορο, ισχυρό.
Συναρμολόγηση πλασιών
και κορνίζας. Εργασίες
διακόσμησης. Για

ταπετσαρίες και καλύμματα
ντιβανιών και επίπλων. Για
εγκαταστάσεις μονώσεων.
Για την προετοιμασία

ορθοστατών και τη διαρύθμιση
καταστημάτων. Εσωτερικό
τροχόσπιτων, αυτοκινούμενων
και βαρκών. Εμπρόσθιο

Extreme PROFESSIONAL

Σκανδάλη ασφαλείας και
αποσπώμενη πρόσθια πλάκα.



Ελαστική και αντιολισθητική
χειρολαβή.



Σώμα από νάilon με 30% ίνες
γυαλιού, εξαιρετικά ανθεκτικό.



Χαρακτηριστικά:

Θόρυβος: LwA 91,5 dBA
LpA 80,7 dBA

Κραδασμοί: 4,96 m/s²

Διαθέσιμο σε:



Σύμφωνα με την ισχύουσα νομοθεσία:

- ▶ ROHS
- ▶ 2006/42/CE



ΚΩΔΙΚΟΣ	ΠΡΟΪΟΝ			ΣΥΣΚΕΥΑΣΙΑ
0141232	LKT Μοντ. 120	AP-Forest	AP19	1
0141234	LKT Μοντ. 53	53/	AP19	1
0141236	LKT Μοντ. 80 Brad	80/	AP19	1
0141238	LKT Μοντ. 13	13/		1
0141242	LKT Μοντ. 50F	50F/		1
0141240	LKT Μοντ. 4/606 COMBI	606/	AP 15-19-25	1

MADE in ITALY



γέμισμα με ενσωματωμένο σύστημα πρόωθησης διχάλας. Μηχανισμός ασφαλείας για προστασία από ακούσια βολή.

Μελετημένο για τη διαχείριση ολοκληρωμένων προϊόντων. Δεν αφήνει αποτυπώματα.

Διαθέσιμο σε 6 διαφορετικά μοντέλα.

Μοντ. 120

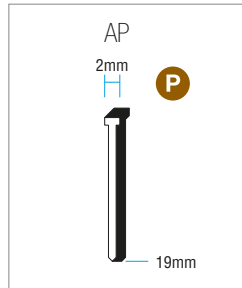
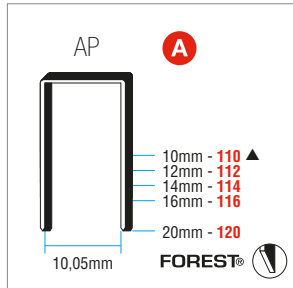

▲ Διαθέσιμα και στην έκδοση FOREST

Μοντ. 53

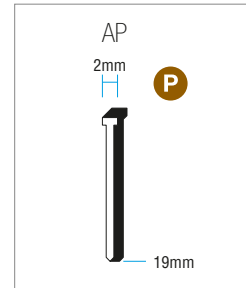
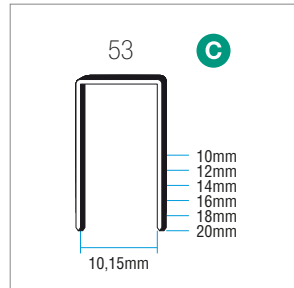

Μοντ. 80 Brad

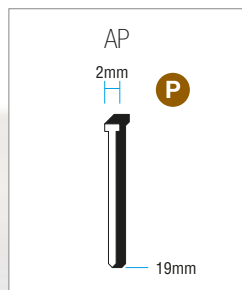
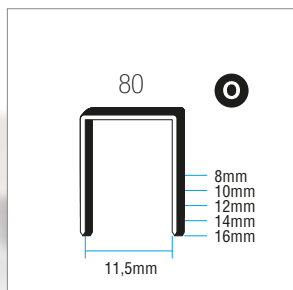

Μοντ. 13

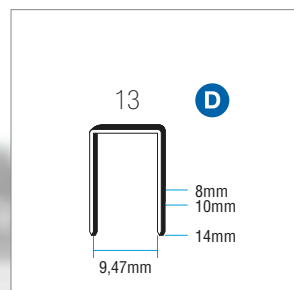

Μοντ. 4/606 COMBI

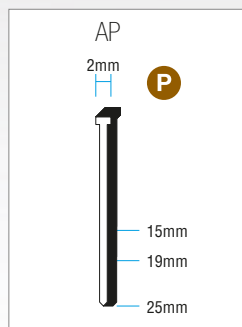
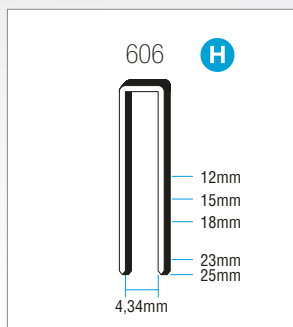

Μοντ. 50F

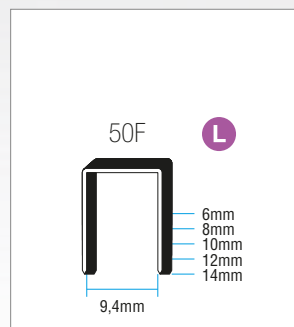

Ηλεκτρονικό καλώδιο 3,5m / 138" παρέχεται με ηλεκτρικό βύσμα της επιλογής σας:

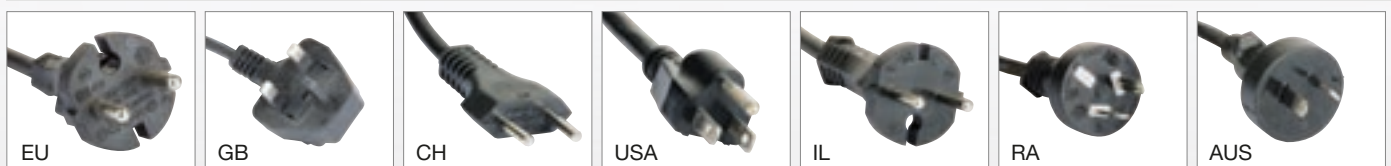

FOREST® AP® M53 80 M13 M50F 606

Σας προτείνουμε τη χρήση γνήσιων διχάλων της εταιρίας Maestri
Σελ. 110, 111, 112, 113, 114

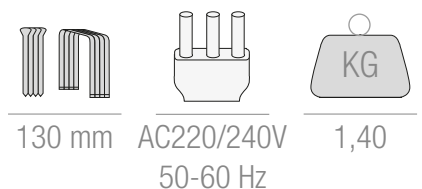

Ελαφρύ, γρήγορο, ισχυρό.
Ειδικά μελετημένο για
επεξεργασία ολοκληρωμένων
προϊόντων χωρίς να αφήνει

αποτυπώματα. Ειδικό για
εργασίες τοποθέτησης
κουφωμάτων, προφίλ πορτών
και παραθύρων, την επένδυση

τοίχων, κτλ.
Για μαλακά και σκληρά ξύλα.

Extreme PROFESSIONAL

Σκανδάλη ασφαλείας και
αποσπώμενη πρόσθια πλάκα.



Ελαστική και αντιολισθητική
χειρολαβή.

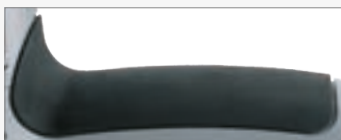

Σώμα από νάιλον με 30% ίνες
γυαλιού, εξαιρετικά ανθεκτικό.



Χαρακτηριστικά:

Θόρυβος: LpA 82,9 dBA
LwA 94 dBA

Κραδασμοί: 4,92 m/s²

Διαθέσιμο σε:



Σύμφωνα με την ισχύουσα νομοθεσία:

- ▶ ROHS
- ▶ 2006/42/CE



ΚΩΔΙΚΟΣ	ΠΡΟΪΟΝ	ΣΥΣΚΕΥΑΣΙΑ
0145110	LKT 30	AP 15-19-25-30 1

MADE in ITALY



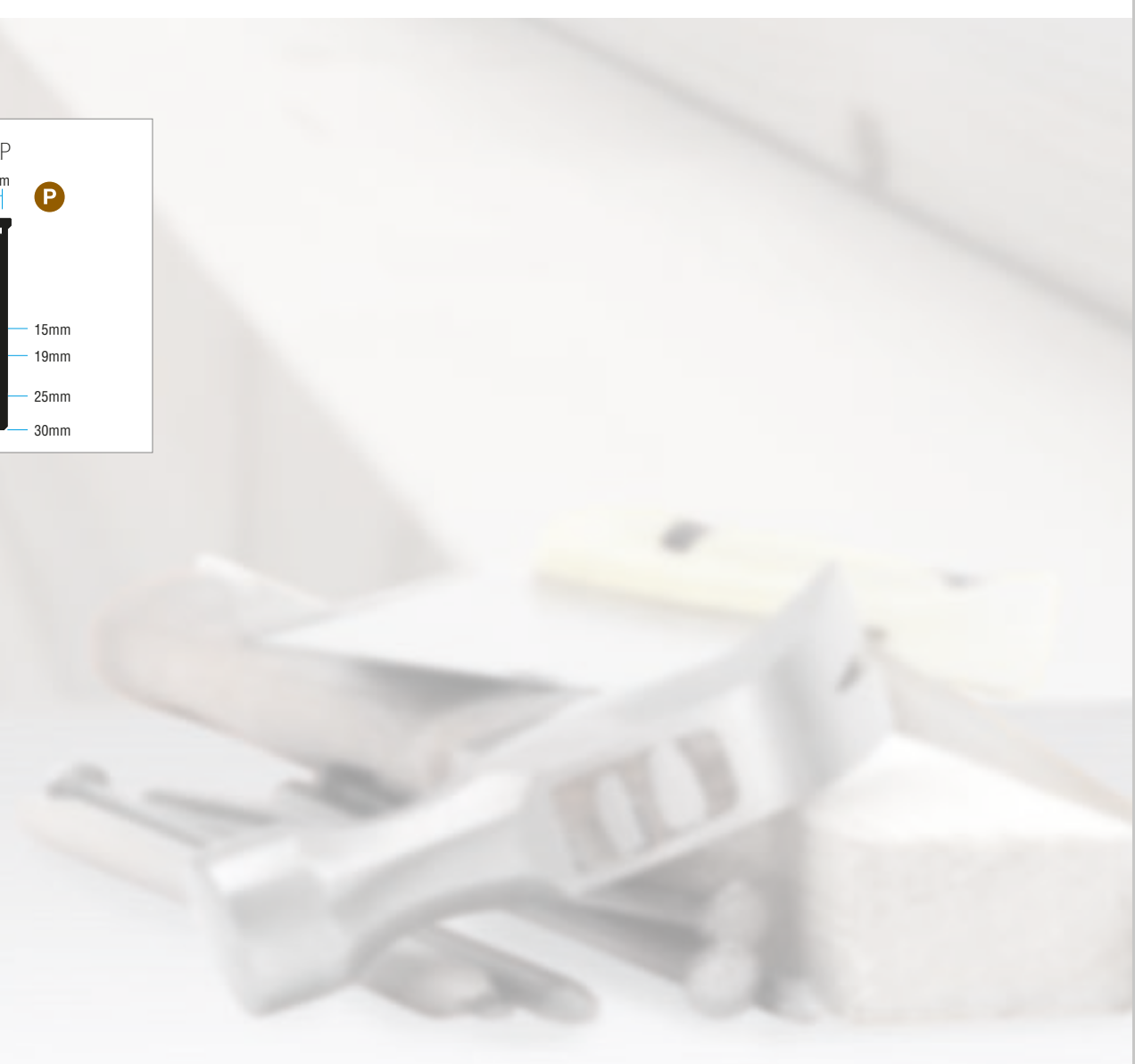
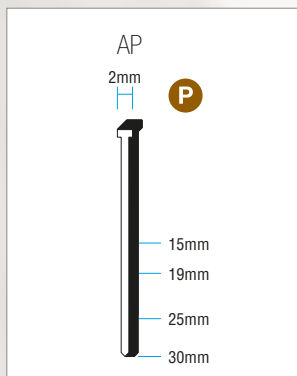

Ηλεκτρονικό καλώδιο 3,5m / 138" παρέχεται με ηλεκτρικό βύσμα της επιλογής σας:

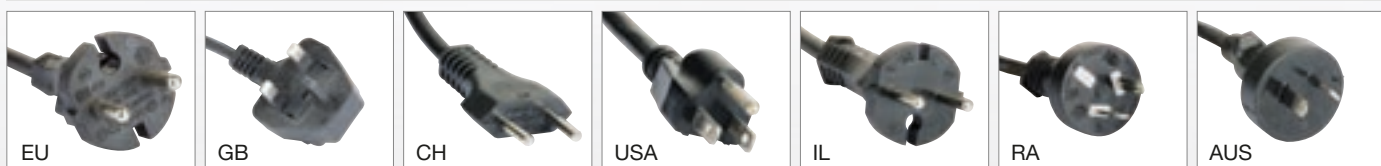

Σας προτείνουμε τη χρήση γνήσιων δίχαλων της εταιρίας Maestri
Σελ. 114



130 mm



AC220/240V
50-60 Hz

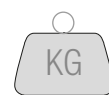

KG

1,40

Επαγγελματικό εργαλείο, ιδανικό για τη συναρμολόγηση πλαισίων, κορνίζας ή επιτοίχιας ταπεσαρίας.

Εργασίες διακόσμησης και επισκευής επίπλων. Στερέωση κορνίζας σε έπιπλα ή κουφώματα,

ιδανικό για καλύμματα καλωδίων και χάντρες. Για την προετοιμασία ορθοστατών και τη διαρύθμιση καταστημάτων.

Extreme PROFESSIONAL

Σκανδάλη ασφαλείας και αποσπώμενη πρόσθια πλάκα.



Σώμα από νάιλον με 30% ίνες γυαλιού, εξαιρετικά ανθεκτικό.



Χαρακτηριστικά:

Θόρυβος: LwA 91,5 dBA
LpA 80,7 dBA

Κραδασμοί: 4,96 m/s²

Διαθέσιμο σε:



Σύμφωνα με την ισχύουσα νομοθεσία:

- ▶ ROHS
- ▶ 2006/42/CE



ΚΩΔΙΚΟΣ	ΠΡΟΪΟΝ			ΣΥΣΚΕΥΑΣΙΑ
0211113	ME80	80/		1
0211150	ME80 BRAD	80/	AP19	1
0211130	ME4000	4000/		1
0212110	ME 606	606/	AP 15-19-25	1
0211114	ME80 - 110V	80/		1
0213305	ME3G - 110V	C800 (C) 3G - 71		1
0211140	ME54 - 110V	54/		1
0141011	ME50F - 110V	50F/		1
0211136	ME50 - 110V	50/		1

MADE in ITALY



Διαθέσιμο σε 8 διαφορετικά μοντέλα.

Μοντ. 80

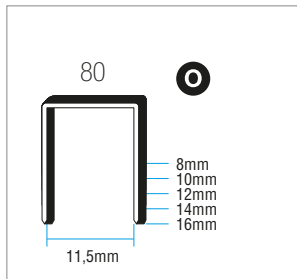

Μοντ. 50F

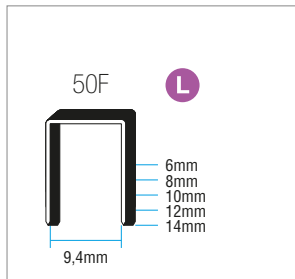

Μοντ. 4000

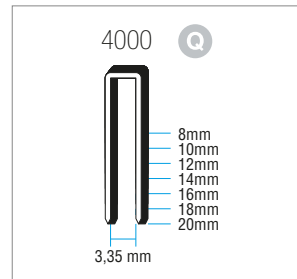

Μοντ. 80 Brad

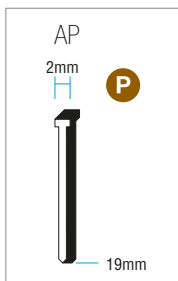
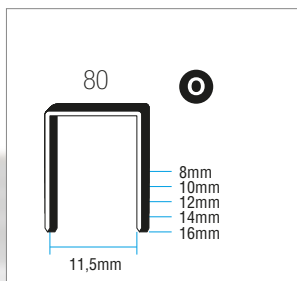

Μοντ. 3G

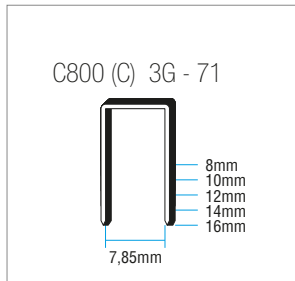

Μοντ. 54

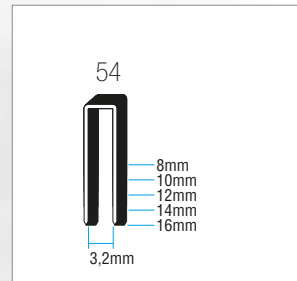

Μοντ. 606

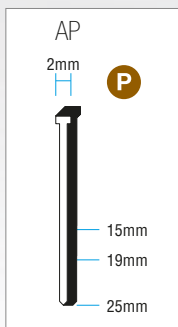
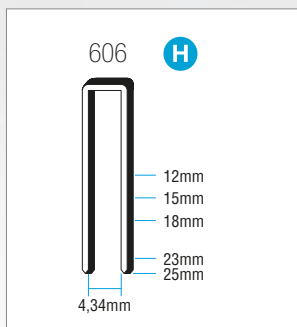

Μοντ. 50

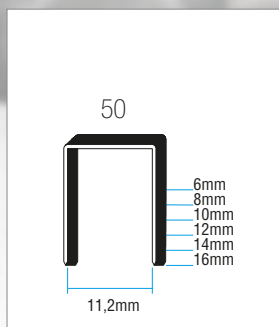

Μοντ. 33

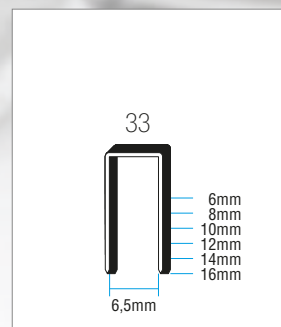

Ηλεκτρονικό καλώδιο 3,5m / 138" παρέχεται με ηλεκτρικό βύσμα της επιλογής σας:



AP 80 M50F 606 4000 C800

Σας προτείνουμε τη χρήση γνήσιων δίχαλων της εταιρίας Maestri
Σελ. 111, 112, 113, 114

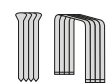

130 mm



AC110/120V
AC220/240V
50-60 Hz

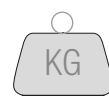

1,40

Ειδικά μελετημένο για επεξεργασία ολοκληρωμένων προϊόντων χωρίς να αφήνει αποτυπώματα.

Ειδικά μελετημένο για την εγκατάσταση κουφωμάτων, προφίλ πορτών, επενδύσεων, κτλ: λειτουργεί με τον ίδιο

τρόπο είτε σε σκληρά είτε σε μαλακά ξύλα.

Extreme PROFESSIONAL

Σκανδάλη ασφαλείας και αποσπώμενη πρόσθια πλάκα.



Σώμα από νάιλον με 30% ίνες γυαλιού, εξαιρετικά ανθεκτικό.



Χαρακτηριστικά:

Θόρυβος: LpA 82,9 dBA
LwA 94 dBA

Κραδασμοί: 4,92 m/s²

Διαθέσιμο σε:



Σύμφωνα με την ισχύουσα νομοθεσία:

- ▶ ROHS
- ▶ 2006/42/CE



ΚΩΔΙΚΟΣ	ΠΡΟΪΟΝ	ΣΥΣΚΕΥΑΣΙΑ
0215121	ME30	AP 15-19-25-30 1

MADE in ITALY



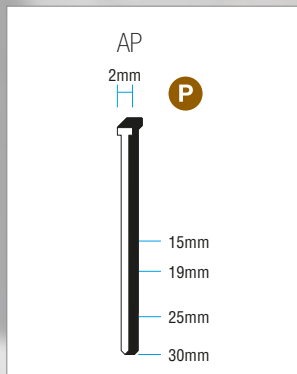

Ηλεκτρονικό καλώδιο 3,5m / 138" παρέχεται με ηλεκτρικό βύσμα της επιλογής σας:



Σας προτείνουμε τη χρήση γνήσιων δίχαλων της εταιρίας Maestri
Σελ. 114



130 mm



AC110/120V
AC220/240V
50-60 Hz

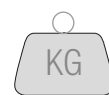

KG

1,40

RO-MA 8016	46
RO-MA 8016BL	47
RO-MA 6414	48
RO-MA 8414	49
RO-MA 9240	50
RO-MA 9025	51
RO-MA 90 COMBI	52
RO-MA 30TG	54
RO-MA 50TG	55
RO-MA 50 CONCRETE	56
RO-MA 55 MULTIBRAD	57
RO-MA 30/64	58
RO-MA 35/64	59
RO-MA 30/08	60
RO-MA 45/08	61
PN/2	62





ΚΑΡΦΩΤΙΚΑ ΑΪΡΟΣ

ΓΙΑ ΣΥΝΔΕΤΗΡΕΣ ΣΥΡΡΑΦΗΣ ΕΛΑΦΡΟΥ ΤΥΠΟΥΟΥ

Ισχυρά, ελαφριά, στιβαρά.
Ιδανικά για την τοποθέτηση
ταπεσαρίας. Τοποθέτηση
καλυμμάτων

σε πολυθρόνες και ντιβάνια.
Εργασίες διακόσμησης
Εγκατάσταση θερμικών και
ακουστικών μονώσεων.

Εσωτερικό τροχόσπιτων,
αυτοκινούμενων, βαρκών.
Όπλιση από κάτω.

Ελαστική χειρολαβή.



Χαρακτηριστικά:

Κατανάλωση αέρα στις 60
περιστροφές/λεπτό 51 ℓ/min

Θόρυβος: LwA 96,4 dBA

Κραδασμοί: 1,9 m/s^2

Διαθέσιμο σε:



Σύμφωνα με την ισχύουσα
νομοθεσία:

► 2006/42/CE



ΚΩΔΙΚΟΣ	ΠΡΟΪΟΝ	ΣΥΣΚΕΥΑΣΙΑ	
0153143	RO-MA 8016 RED LINE	80/	1

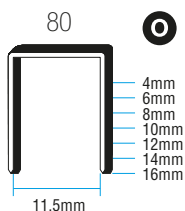

80

Σας προτείνουμε τη χρήση γνήσιων δίχαλων της εταιρίας Maestri
Σελ. 112



130 mm



1



4/8

ΚΩΔΙΚΟΣ	ΠΡΟΪΟΝ	ΣΥΣΚΕΥΑΣΙΑ	
0231522	RO-MA 8016 BL	80/	1

Ελαστική χειρολαβή.



Σκανδάλη ασφαλείας.



Χαρακτηριστικά:

Κατανάλωση αέρα
στις 60 περιστροφές/λεπτό: 31,6 ℓ /min
στα 6,2bar (10psi)

Θόρυβος: LwA 90 dBA

Κραδασμοί: 0,7 m/s^2

Διαθέσιμο σε:



Σύμφωνα με την ισχύουσα νομοθεσία

► 2006/42/CE



◀ Χάρη στο μακρύ και λεπτό εμπρόσθιο τμήμα του, μπορείτε να προσεγγίσετε με ευκολία δυσπρόσιτα σημεία, έχοντας μία εξαιρετική ορατότητα.

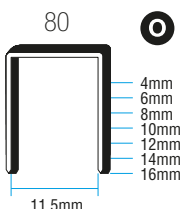

80

Σας προτείνουμε τη χρήση γνήσιων δίχαλων της εταιρίας Maestri
Σελ. 112



130 mm

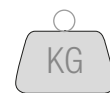

1



6/7

ΚΑΡΦΩΤΙΚΑ ΑΪΕΡΟΣ

ΓΙΑ ΣΥΝΔΕΤΗΡΕΣ ΣΥΡΡΑΦΗΣ ΕΛΑΦΡΟΥ ΤΥΠΟΥΟΥ

Ισχυρά, ελαφριά, στιβαρά.
Ιδανικά για την τοποθέτηση
ταπετσαρίας. Τοποθέτηση
καλυμμάτων

σε πολυθρόνες και ντιβάνια.
Εργασίες διακόσμησης
Εγκατάσταση θερμικών και
ακουστικών μονώσεων.

Εσωτερικό τροχόσπιτων,
αυτοκινούμενων, βαρκών.
Όπλιση από κάτω.

Ελαστική χειρολαβή.



Χαρακτηριστικά:

Κατανάλωση αέρα στις 60
περιστροφές/λεπτό: 85l/min
στα 6,2 bar (10psi)

Θόρυβος: LpA 88 dBA

Κραδασμοί: 2,5 m/s²

Διαθέσιμο σε:



Σύμφωνα με την ισχύουσα
νομοθεσία:

► 2006/42/CE



ΚΩΔΙΚΟΣ	ΠΡΟΪΟΝ	ΣΥΣΚΕΥΑΣΙΑ	
0153145	RO-MA 6414	64/	1



64

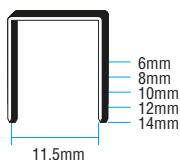

64

Σας προτείνουμε τη χρήση γνήσιων δίχαλων της εταιρίας Maestri
Σελ. 112



150 mm



0,90



ATM

4/7

ΚΩΔΙΚΟΣ	ΠΡΟΪΟΝ	ΣΥΣΚΕΥΑΣΙΑ	
0153147	RO-MA 8414	84/	1

Ελαστική χειρολαβή.



Χαρακτηριστικά:

Κατανάλωση αέρα στις 60 περιστροφές/λεπτό: 85 ℓ /min στα 6,2 bar (10psi)

Θόρυβος: LwA 88 dBA

Κραδασμοί: 2,5 m/s^2

Διαθέσιμο σε:



Σύμφωνα με την ισχύουσα νομοθεσία:

► 2006/42/CE

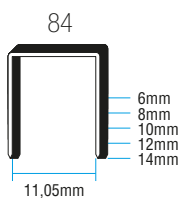

84

Σας προτείνουμε τη χρήση γνήσιων δίχαλων της εταιρίας Maestri
Σελ. 112



130 mm



0,90



4/7

ΚΑΡΦΩΤΙΚΑ ΑΉΡΟΣ

ΓΙΑ ΣΥΝΔΕΤΗΡΕΣ ΣΥΡΡΑΦΗΣ ΜΕΣΑΙΟΥ ΤΥΠΟΥΟΥ

Ισχυρά, ελαφριά, στιβαρά.
Για βιοτεχνίες και ξυλουργία
γενικότερα. Συναρμολόγηση
πλασίων και κορνίζας.

Όπλιση από κάτω.
Ρυθμιζόμενο προστατευτικό
εξαγωγής.

Ελαστική χειρολαβή.



Χαρακτηριστικά:

Κατανάλωση αέρα στις 60
περιστροφές/λεπτό: 56,6 ℓ /min
στα 6,2 bar (10psi)

Θόρυβος: LpA 89,5 dBA

Κραδασμοί: < 2,5 m/s^2

Διαθέσιμο σε:



Σύμφωνα με την ισχύουσα
νομοθεσία:

► 2006/42/CE



ΚΩΔΙΚΟΣ	ΠΡΟΪΟΝ	ΣΥΣΚΕΥΑΣΙΑ	
0153115	RO-MA 9240	92/	1



92/

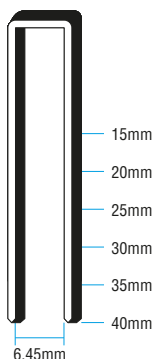

92

Σας προτείνουμε τη χρήση γνήσιων δίχαλων της εταιρίας Maestri
Σελ. 113



150 mm



1,45



ATM

4,5/7

Ισχυρά, ελαφριά, στιβαρά.
Ιδανικά για την τοποθέτηση
ταπετσαρίας. Τοποθέτηση
καλυμμάτων

σε πολυθρόνες και ντιβάνια.
Εργασίες διακόσμησης
Εγκατάσταση θερμικών και
ακουστικών μονώσεων.

Εσωτερικό τροχόσπιτον,
αυτοκινούμενων, βαρκών.
Όπλιση από κάτω.

RO-MA 9025

ΚΩΔΙΚΟΣ	ΠΡΟΪΟΝ	ΣΥΣΚΕΥΑΣΙΑ	
0153155	RO-MA 9025	90/	1



Ελαστική χειρολαβή.



Χαρακτηριστικά:

Κατανάλωση αέρα
στις 60 περιστροφές/λεπτό: 85 ℓ /min
στα 6,2 bar

Θόρυβος: LpA 90 dBA

Κραδασμοί: 2,7 m/s^2

Διαθέσιμο σε:



Σύμφωνα με την ισχύουσα
νομοθεσία

► 2006/42/CE

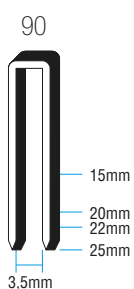

90

Σας προτείνουμε τη χρήση γνήσιων δίχαλων της εταιρίας Maestri
Σελ. 113



140 mm

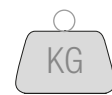

1



4/7

ΚΑΡΦΩΤΙΚΑ ΑΈΡΟΣ

ΓΙΑ ΣΥΝΔΕΤΗΡΕΣ ΣΥΡΡΑΦΗΣ ΜΕΣΑΙΟΥ ΤΥΠΟΥΟΥ

Ισχυρά, ελαφριά, στιβαρά.
Για την προετοιμασία
ορθοστατών και τη διαρύθμιση
καταστημάτων.

Ξύλινα προφίλ για κουφώματα
κτλ. Εσωτερικές και εξωτερικές
επενδύσεις. Πλευρική
(καρφάκια) και άνω φόρτωση

(μεταλλικές διχάλες).
Ρυθμιζόμενο προστατευτικό
εξαγωγής.

Ελαστική χειρολαβή.



Χαρακτηριστικά:

Κατανάλωση αέρα στις 60
περιστροφές/λεπτό: 67 ℓ/min

Θόρυβος: LwA 97,1 dBA

Κραδασμοί: 3,8 m/s^2

Διαθέσιμο σε:



Σύμφωνο με την ισχύουσα
νομοθεσία

► 2006/42/CE



ΚΩΔΙΚΟΣ	ΠΡΟΪΟΝ	ΣΥΣΚΕΥΑΣΙΑ		
0153206	RO-MA 90 COMBI RED LINE	90/	AX-TG	1



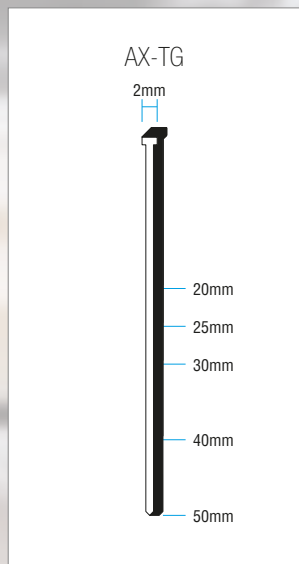
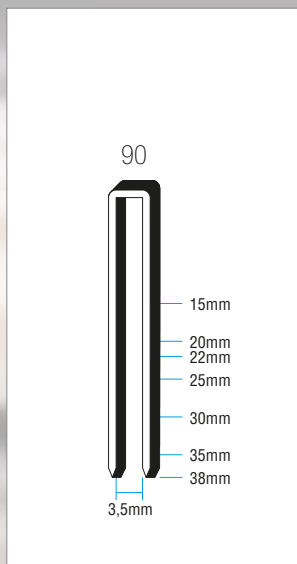

90 AX-TG

Σας προτείνουμε τη χρήση γνήσιων δίχαλων της εταιρίας Maestri
Σελ. 113, 116

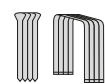

125 mm

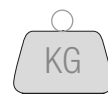

1,50



4/8

ΚΑΡΦΩΤΙΚΑ ΑΕΡΟΣ ΤΟΥ ΟΡΙΣΜΑΤΟΣ

Ισχυρά, ελαφριά, στιβαρά.
Ιδανικό για εσωτερικές και
εξωτερικές επενδύσεις.
Κουφώματα κτλ. Επενδύσεις σε

προκάτ κατασκευές, Εσωτερικό
τροχόσπιτων, αυτοκινούμενων,
βαρκών. Επιτοίχια στερέωση
καλυμμάτων

Ελαστική χειρολαβή.



Χαρακτηριστικά:

Κατανάλωση αέρα στις 60
περιστροφές/λεπτό: 47 l/min

Θόρυβος: LwA 102,1 dBA

Κραδασμοί: 3,6 m/s²

Διαθέσιμο σε:



Σύμφωνα με την ισχύουσα
νομοθεσία

► 2006/42/CE



ΚΩΔΙΚΟΣ	ΠΡΟΪΟΝ	ΣΥΣΚΕΥΑΣΙΑ	
0157302	RO-MA 30TG RED LINE	AX-TG	1



AX-TG

2mm



15mm

20mm

25mm

30mm

AX-TG

Σας προτείνουμε τη χρήση γνήσιων καρφιών της εταιρίας Maestri
Σελ. 116



125 mm



1,10



ATM

4/8

Ιδανικό για στερέωση ξύλινων προφίλ και κουφωμάτων. Στερέωση κορνίζας σε έπιπλα, επιτοιχία καλύμματα καλωδίων,

εσωτερικές και εξωτερικές επενδύσεις. Επενδύσεις σε προκάτ κατασκευές.

Διαρύθμιση καταστημάτων, εσωτερικό τροχόσπιτων, αυτοκινούμενων, βαρκών. Πλάγια φόρτωση.

ΚΩΔΙΚΟΣ	ΠΡΟΪΟΝ	ΣΥΣΚΕΥΑΣΙΑ	
0157342	RO-MA 50TG RED LINE	AX-TG	1

Ελαστική χειρολαβή.



Χαρακτηριστικά:

Κατανάλωση αέρα στις 60 περιστροφές/λεπτό: 85 l/min
 Θόρυβος: L_{wA} 101 dB A
 Κραδασμοί: $3,7 \text{ m}/\text{s}^2$

Διαθέσιμο σε:



Σύμφωνα με την ισχύουσανομοθεσία

► 2006/42/CE



AX-TG

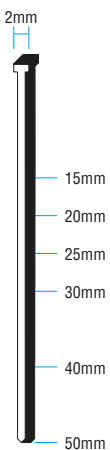

AX-TG

Σας προτείνουμε τη χρήση γνήσιων καρφιών της εταιρίας Maestri Σελ. 116



125 mm

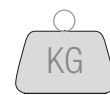

1,50



4/8

ΚΑΡΦΩΤΙΚΑ ΑΕΡΟΣ ΤΟΥ ΟΡΙΣΜΑΤΟΣ

Καρφωτικό που χρησιμοποιεί δύο ειδών καρφιά. Από χάλυβα υψηλής ανθεκτικότητας, ιδανικό για στερέωση σοβατεπί

και προφίλ σε τσιμέντο, τύπου GG, κατασκευή καρεκλών, καλυμμάτων καλωδίου, κάσας, επίπλων, εσωτερικών

χώρων τροχόσπιτου και αυτοκινούμενου. Πλάγια φόρτωση καρφιών

Ελαστική χειρολαβή.



Χαρακτηριστικά:

Κατανάλωση αέρα στις 60 περιστροφές/λεπτό: 80 l/min

Θόρυβος: L_pA 93,76 dBA
 L_wA 98,96 dBA

Κραδασμοί: 2,97 m/s^2

Διαθέσιμο σε:



Σύμφωνα με την ισχύουσα νομοθεσία:

► 2006/42/CE



ΚΩΔΙΚΟΣ	ΠΡΟΪΟΝ		ΣΥΣΚΕΥΑΣΙΑ
0231230	RO-MA 50 CONCRETE	\varnothing 1.83	GG 1

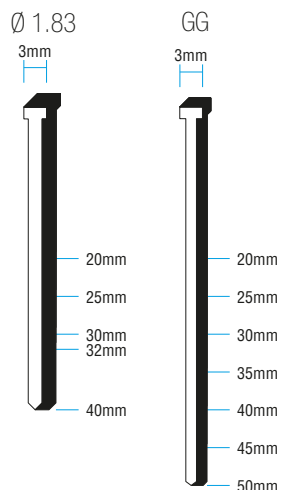

\varnothing 1.83 GG

Σας προτείνουμε τη χρήση γνήσιων καρφιών της εταιρίας Maestri
Σελ. 114, 115



127 mm



1,50



ATM

4,8/7,6

RO-MA 55 MULTIBRAD

Καρφωτικό που χρησιμοποιεί τριών ειδών καρφιά. Ιδανικό για στερέωση ξύλινων προφίλ και κουφωμάτων. Στερέωση κορνιζών

σε έπιπλα και καλυμμάτων καλωδίου σε τοίχο. Εσωτερικές και εξωτερικές επενδύσεις. Επενδύσεις σε προκάτ κατασκευές.

Διαρρύθμιση καταστημάτων, προετοιμασία ορθοστατών, εσωτερικό τροχόσπιτων, αυτοκινούμενων και βαρκών.

ΚΩΔΙΚΟΣ	ΠΡΟΪΟΝ	ΣΥΣΚΕΥΑΣΙΑ			
0231255	RO-MA 55 MULTIBRAD	AX-TG	AY-LS2	AZ-LS	1

Ελαστική χειρολαβή.



Χαρακτηριστικά:

Κατανάλωση αέρα στις 60 περιστροφές/λεπτό: 80 ℓ/min

Θόρυβος: LpA 91,4 dBA
LwA 96,9 dBA

Κραδασμοί: 3,54 m/s^2

Διαθέσιμο σε:



Σύμφωνα με την ισχύουσα νομοθεσία:

► 2006/42/CE



AX-TG

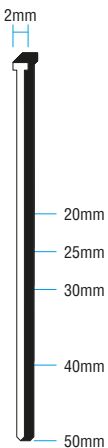

AY-LS2

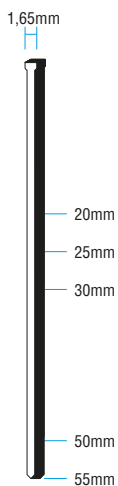

AZ-LS

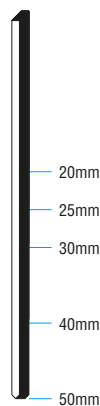

AX-TG | AY-LS2 | AZ-LS

Σας προτείνουμε τη χρήση γνήσιων καρφιών της εταιρίας Maestri
Σελ. 115, 116



130 mm

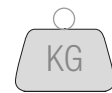

1,50



4,8/7,6

ΚΑΡΦΩΤΙΚΑ ΑΕΡΟΣ ΤΟΥ ΟΡΙΣΜΑΤΟΣ

Καρφωτικά πεπιεσμένου αέρα που χρησιμοποιούν micropins και microbrands 064 Ιδανικά για τη στερέωση: κορνιζών

σε έπιπλα και καλυμμάτων καλωδίου σε τοίχο. Εσωτερικές και εξωτερικές επενδύσεις. Επενδύσεις σε προκάτ

κατασκευές. Στερέωση ξύλινων προφίλ για κουφώματα κτλ. Διαρύθμιση καταστημάτων, εσωτερικό τροχόσπιτων,

Ελαστική χειρολαβή.



Χαρακτηριστικά:

Κατανάλωση αέρα στις 60 περιστροφές/λεπτό: 56,6 ℓ/min στα 6,2 bar (10psi)

Θόρυβος: LpA 85 dBA

Κραδασμοί: 0,79 m/s^2

Διαθέσιμο σε:



Σύμφωνα με την ισχύουσα νομοθεσία

► 2006/42/CE



ΚΩΔΙΚΟΣ	ΠΡΟΪΟΝ	ΣΥΣΚΕΥΑΣΙΑ		
0231239	RO-MA 30/64	M064CT	M064ST	1

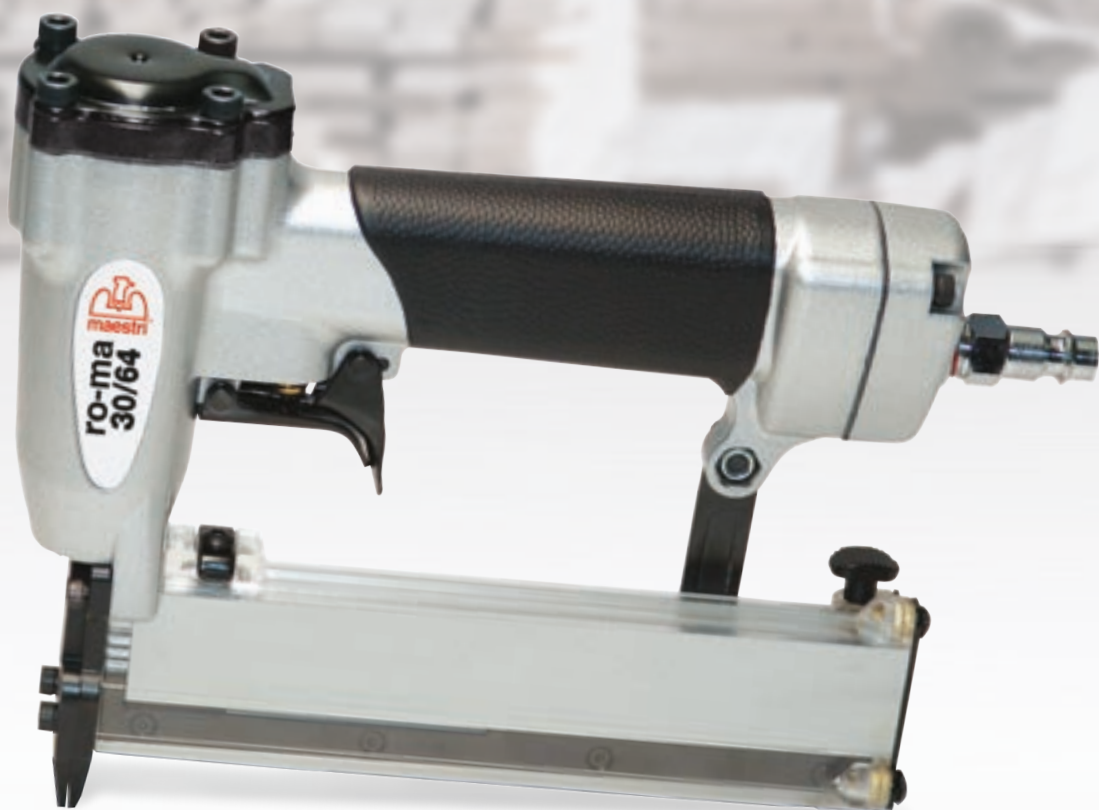

M064CT

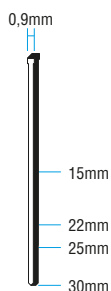

M064ST

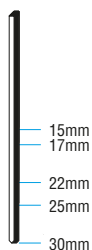

M064CT M064ST

Σας προτείνουμε τη χρήση γνήσιων καρφιών της εταιρίας Maestri
Σελ. 116



82 mm

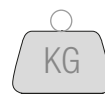

0,94



ATM

4/6

αυτοκινούμενων, βαρκών.
Πλάγια φόρτωση.

RO-MA 35/64

ΚΩΔΙΚΟΣ	ΠΡΟΪΟΝ	ΣΥΣΚΕΥΑΣΙΑ		
0231241	RO-MA 35/64	M064CT	M064ST	1

Ελαστική χειρολαβή.



Χαρακτηριστικά:

Κατανάλωση αέρα στις 60 περιστροφές/λεπτό: 28,3 ℓ/min στα 6,2 bar (10psi)

Θόρυβος: LpA 72 dBA
LwA 82,9 dBA

Κραδασμοί: 0,65 m/s²

Διαθέσιμο σε:



Σύμφωνα με την ισχύουσα νομοθεσία:

► 2006/42/CE



M064CT

0,9mm

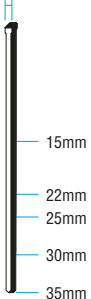

M064ST

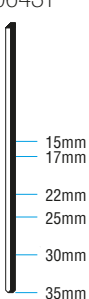

M064CT | M064ST

Σας προτείνουμε τη χρήση γνήσιων καρφιών της εταιρίας Maestri
Σελ. 116



82 mm

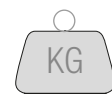

0,94



ATM

4/7

ΚΑΡΦΩΤΙΚΑ ΑΕΡΟΣ ΤΟΥ ΟΡΙΣΜΑΤΟΣ

Ισχυρά, ελαφριά, στιβαρά.
Ιδανικά για τη στερέωση
ξύλινων προφίλ και
κουφωμάτων, κορνιζών

σε έπιπλα και καλυμμάτων
καλωδίου σε τοίχο. Εσωτερικές
και εξωτερικές επενδύσεις.
Επενδύσεις σε προκάτ

κατασκευές. Διαρύθμιση
καταστημάτων, εσωτερικό
τροχόσπιτων, αυτοκινούμενων,
βαρκών. Πλάγια φόρτωση.

Ελαστική χειρολαβή.



Χαρακτηριστικά:

Κατανάλωση αέρα στις 60
περιστροφές/λεπτό: 43,3 ℓ/min
στα 6,2 bar (10psi)

Θόρυβος: LpA 88 dBA

Κραδασμοί: 3,2 m/s²

Διαθέσιμο σε:



Σύμφωνα με την ισχύουσα
νομοθεσία :

► 2006/42/CE



ΚΩΔΙΚΟΣ	ΠΡΟΪΟΝ	ΣΥΣΚΕΥΑΣΙΑ	
0231246	RO-MA 30/08	AP08	1



AP08

1,3mm



15mm
20mm
25mm
30mm

AP[®] 08

Σας προτείνουμε τη χρήση γνήσιων καρφίων της εταιρίας Maestri
Σελ. 115



170 mm



1



ATM

4/7

ΚΩΔΙΚΟΣ	ΠΡΟΪΟΝ	ΣΥΣΚΕΥΑΣΙΑ	
0231237	RO-MA 45/08	AP08	1

Ελαστική χειρολαβή.



Χαρακτηριστικά:

Κατανάλωση αέρα στις 60 περιστροφές/λεπτό: 20,5 ℓ/min στα 6,2 bar (10psi)

Θόρυβος: LpA 87,54 dBA
LwA 93,25 dBA

Κραδασμοί: 1,85 m/s^2

Διαθέσιμο σε:



Σύμφωνα με την ισχύουσα νομοθεσία :

► 2006/42/CE



AP08

1,3mm

H



AP[®] 08

Σας προτείνουμε τη χρήση γνήσιων καρφιών της εταιρίας Maestri
Σελ. 115



142 mm



1,10



4,1/6,9

Συσκευή πεπιεσμένου αέρα για ένα γρήγορο και ακριβές στερέωμα ίσων διακοσμητικών καρφιών. Απλό στη φόρτωση

και πρακτικό στη χρήση. Ειδικό κράμα αλουμινίου. Πρακτικό σύστημα αέρος για προώθηση καρφιών

το οποίο μπορεί να χρησιμοποιηθεί σε εργοστάσια επίπλων, έπιπλα, πολυθρόνες, εργοστάσια υποδημάτων,

Σύστημα φόρτωση από νάιλον με 30% ίνες γυαλιού.



Χαρακτηριστικά:

Κατανάλωση αέρα στις 60 περιστροφές/λεπτό: 18 ℓ/min στα 6,2 bar (10psi)

Θόρυβος: LpA 80,2 dBA
LwA 92,6 dBA

Κραδασμοί: 2,9 m/s²

Διαθέσιμο σε:



Σύμφωνα με την ισχύουσα νομοθεσία

► 2006/42/CE



ΚΩΔΙΚΟΣ	ΠΡΟΪΟΝ				ΣΥΣΚΕΥΑΣΙΑ
0290108	B6 PN/2	6/GL	6/AN	7S/AN	1
0290120	B10 PN/2	10/GL	10/AN		1
0290125	B11 PN/2	11/GL			1

MADE in ITALY

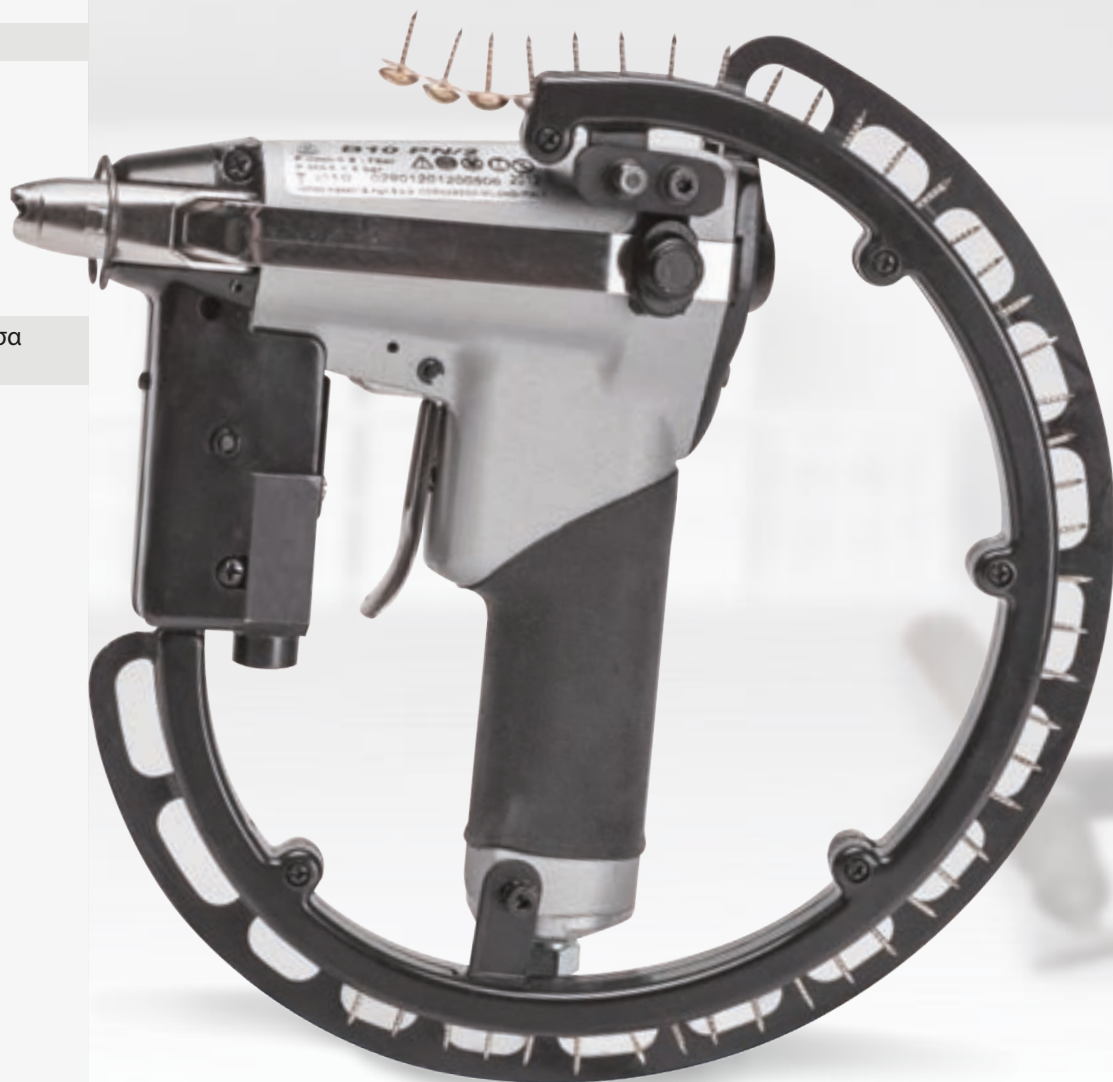

6/GL-AN | 7S/AN | 10/GL-AN | 11/GL

Σας προτείνουμε τη χρήση γνήσιων καρφιών της εταιρίας Maestri
Σελ. 117, 118

εργασίες διακόσμησης (όπως
π.χ. ανάγλυφα
μπαούλων κτλ.).

Διαθέσιμο σε 3 διαφορετικά μοντέλα.

Μοντ. B6 PN/2

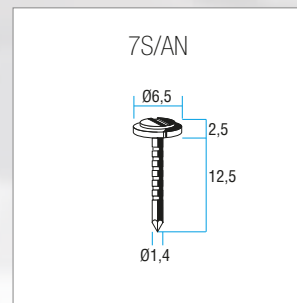
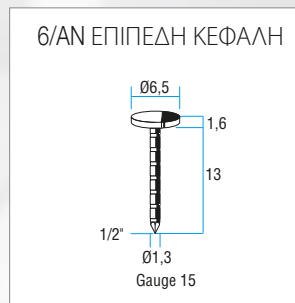
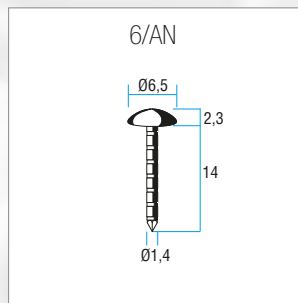
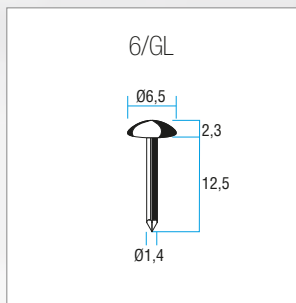

⊕ Διαθέσιμα και με
αποτύπωμα SCR

Μοντ. B10 PN/2

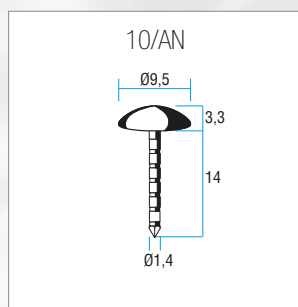
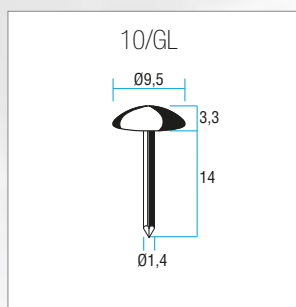

Μοντ. B11 PN/2

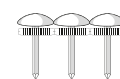
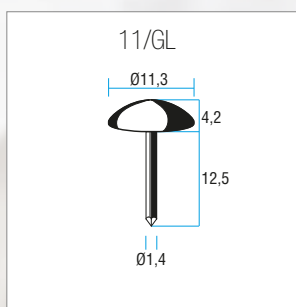

45/75



1



6/8

F12	66
FP12	67
F18	68
FP18	69
F15 FLEX	70
FP15 FLEX	71





ΚΑΡΦΩΤΙΚΑ ΓΙΑ ΚΟΡΝΙΖΕΣ ΧΕΙΡΟΣ

Για όλων των ειδών τις εφαρμογές. Ιδανικά για κορνίζες και βιτρίνες. Μόνιμη στερέωση.

Συσκευή ρύθμισης ισχύος.

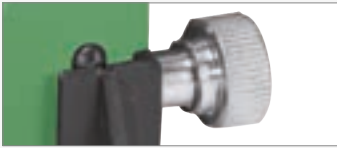

Σταθεροποιητής..



Χαρακτηριστικά:

Θόρυβος: LpA 80,4 dBA
LwA 88,8 dBA

Κραδασμοί: 1,1 m/s²

Διαθέσιμο σε:



ΚΩΔΙΚΟΣ	ΠΡΟΪΟΝ	ΣΥΣΚΕΥΑΣΙΑ
0123001	F12	Brads F12 E 4

MADE in ITALY



BRADS F

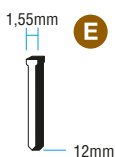

BRADS F12

Σας προτείνουμε τη χρήση γνήσιων καρφιών της εταιρίας Maestri
Σελ. 118



68 mm



0,65

ΚΩΔΙΚΟΣ	ΠΡΟΪΟΝ	ΣΥΣΚΕΥΑΣΙΑ
0123302	FP12	Brads F12 E 1

MADE in ITALY



2.000 BRADS F12 ►
ΣΥΜΠΕΡΙΛΑΜΒΑΝΟΝΤΑΙ

Συσκευή ρύθμισης ισχύος.

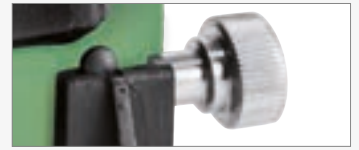

Σταθεροποιητής.



Επεκτεινόμενος συλλέκτης
για πεπιεσμένο αέρα.



Χαρακτηριστικά:

Κατανάλωση αέρα
στις 60 περιστροφές/λεπτό:
14 l/min

Διαθέσιμο σε:



Σύμφωνα με την ισχύουσα νομοθεσία:

► 2006/42/CE
CE UK CA

BRADS F

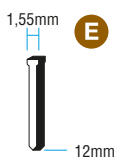

BRADS F12

Σας προτείνουμε τη χρήση γνήσιων καρφιών της εταιρίας Maestri
Σελ. 118



68 mm



0,85



4/6

ΚΑΡΦΩΤΙΚΑ ΓΙΑ ΚΟΡΝΙΖΕΣ ΧΕΙΡΟΣ

Για όλων των ειδών τις εφαρμογές. Ιδανικά για κορνίζες. Μόνιμη στερέωση.

Συσκευή ρύθμισης ισχύος.



Σταθεροποιητής.



Χαρακτηριστικά:

Θόρυβος: LpA 80,4 dBA
LwA 88,8 dBA

Κραδασμοί: 1,1 m/s²

Διαθέσιμο σε:



ΚΩΔΙΚΟΣ	ΠΡΟΪΟΝ	ΣΥΣΚΕΥΑΣΙΑ
0123010	F18	Brads F18 E 4

MADE in ITALY



BRADS F

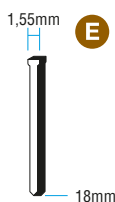

BRADS F18

Σας προτείνουμε τη χρήση γνήσιων καρφιών της εταιρίας Maestri
Σελ. 118



68 mm



0,65

ΚΩΔΙΚΟΣ	ΠΡΟΪΟΝ	ΣΥΣΚΕΥΑΣΙΑ
0123311	FP18	Brads F18 E 1

MADE in ITALY



2.000 BRADS F18 ►
ΣΥΜΠΕΡΙΛΑΜΒΑΝΟΝΤΑΙ

Συσκευή ρύθμισης ισχύος.



Σταθεροποιητής.



Επεκτεινόμενος συλλέκτης για πεπιεσμένο αέρα.



Χαρακτηριστικά:

Κατανάλωση αέρα
στις 60 περιστροφές/λεπτό:
14 ℓ/min

Διαθέσιμο σε:



Σύμφωνα με την ισχύουσα νομοθεσία:

► 2006/42/CE
CE UK CA

BRADS F

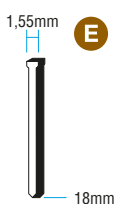

BRADS F18

Σας προτείνουμε τη χρήση γνήσιων καρφιών της εταιρίας Maestri
Σελ. 118



68 mm

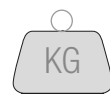

0,85



4/6

ΚΑΡΦΩΤΙΚΑ ΓΙΑ ΚΟΡΝΙΖΕΣ ΧΕΙΡΟΣ

Για ελαστικά και αναδιπλούμενα πίνακες, ελάσματα, δεν προκαλούν ζημιές. Ιδανικά επίσης για φωτογραφίες και ζωγραφικούς

Συσκευή ρύθμισης ισχύος.

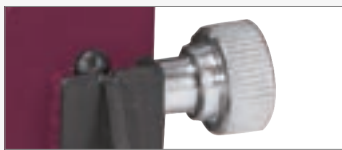

Σταθεροποιητής.



Χαρακτηριστικά:

Θόρυβος: LpA 80,4 dBA
LwA 88,8 dBA

Κραδασμοί: 1,1 m/s²

Διαθέσιμο σε:



ΚΩΔΙΚΟΣ	ΠΡΟΪΟΝ	ΣΥΣΚΕΥΑΣΙΑ
0123133	F15 FLEX	Romaflex 15 G 4

MADE in ITALY



ROMAFLEX 15 **G**

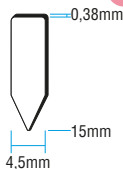

ROMAFLEX 15

Σας προτείνουμε τη χρήση γνήσιων ελασμάτων της εταιρίας Maestri
Σελ. 118

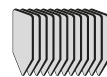

68 mm

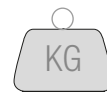

0,65

ΑΪΡΟΣ
Για εντατική χρήση.

FP15 FLEX

ΚΩΔΙΚΟΣ	ΠΡΟΪΟΝ	ΣΥΣΚΕΥΑΣΙΑ
0123313	FP15 FLEX	Romaflex 15 1

MADE in ITALY

Συσκευή ρύθμισης ισχύος.



Σταθεροποιητής.



Επεκτεινόμενος συλλέκτης για πεπιεσμένο αέρα.



Χαρακτηριστικά:

Κατανάλωση αέρα στις 60 περιστροφές/λεπτό:
14 ℓ/min

Διαθέσιμο σε:



Σύμφωνα με την ισχύουσα νομοθεσία:

► 2006/42/CE



ΣΥΜΠΕΡΙΛΑΜΒΑΝΟΝΤΑΙ
2.080 ΕΛΑΣΜΑΤΑ ►
FLEXITABS

ROMAFLEX 15

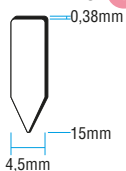

ROMAFLEX 15

Σας προτείνουμε τη χρήση γνήσιων ελασμάτων της εταιρίας Maestri
Σελ. 118

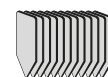

68 mm

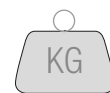

0,85



4/6 ATM

ROAMA MANUAL	74
ROAMA PNEUMATIC	75
ELPABOX BH	76
ELPABOX BA	77
RI-19/A	78
RO-MA 73	79
GF135 MECCANICA	80
GF135 PNEUMATICA	81



ROAMA
15/22
maestri®

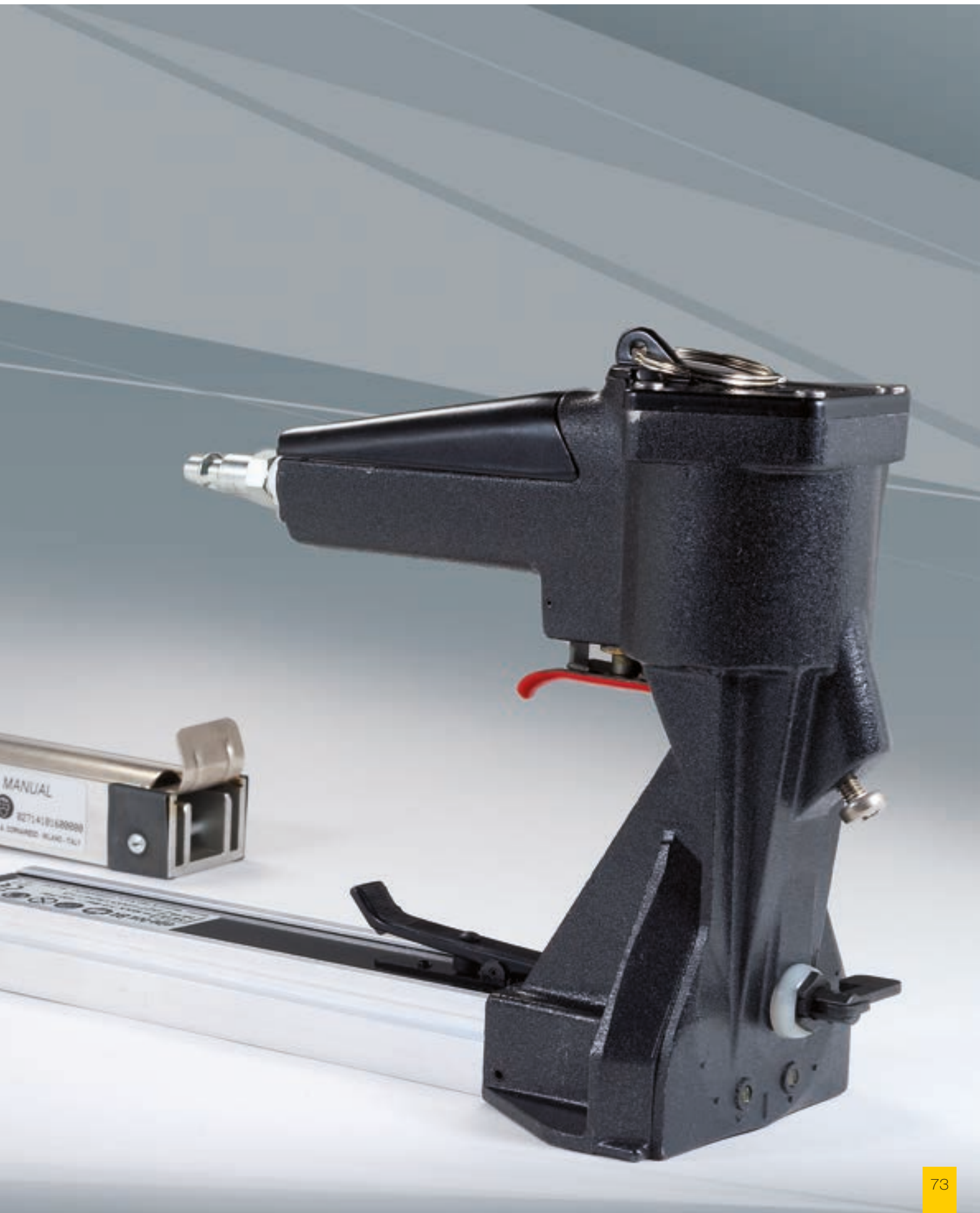

Συρραπτικό χειρός για το σφράγισμα κουτιών από κυματοειδές χαρτόνι. Ειδικά μελετημένο για να εξασφαλίζει

υψηλές αποδόσεις, ασκώντας ελάχιστη δύναμη. Στο εμπρόσθιο τμήμα του σώματος υπάρχει μία χειρολαβή

που καθιστά το εργαλείο περισσότερο εύχρηστο ακόμα και στην περίπτωση έντονων εργασιών.

Σώμα μηχανήματος από εξαιρετικά ισχυρό κράμα αλουμινίου.



Πρακτική χειρολαβή.



Διαθέσιμο σε:

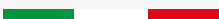

 MADE in ITALY

ΚΩΔΙΚΟΣ	ΠΡΟΪΟΝ	ΣΥΣΚΕΥΑΣΙΑ	
0271401	ROAMA 35/15	35/	1
0271405	ROAMA 35/19	35/	1
0271410	ROAMA 35/22	35/	1

Διαθέσιμο σε 3 διαφορετικά μοντέλα.

Μοντ. 35/15

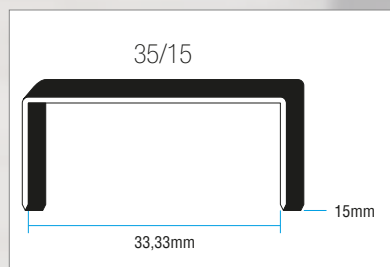

Μοντ. 35/19

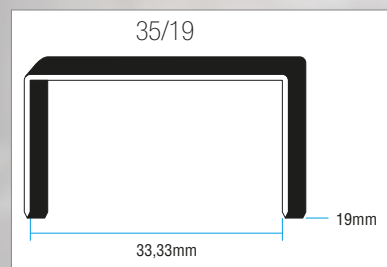

Μοντ. 35/22

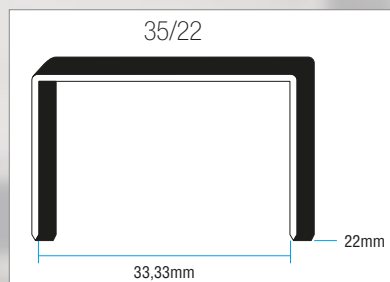

35/15

35/19

35/22

35

Σας προτείνουμε τη χρήση γνήσιων δίχαλων της εταιρίας Maestri
Σελ. 119



210 mm



KG

2,16

Συρραπτικό πεπιεσμένου αέρα για το σφράγιση κουτιών από κυματοειδές χαρτόνι. Ειδικά μελετημένο για να εξασφαλίζει υψηλές αποδόσεις ασκώντας ελάχιστη δύναμη.

ΚΩΔΙΚΟΣ	ΠΡΟΪΟΝ		ΣΥΣΚΕΥΑΣΙΑ
0271501	ROAMA 35/15	35/	1
0271505	ROAMA 35/19	35/	1
0271510	ROAMA 35/22	35/	1

Διαθέσιμο σε 3 διαφορετικά μοντέλα.

Μοντ. 35/15

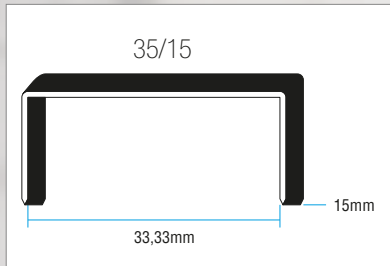

Μοντ. 35/19

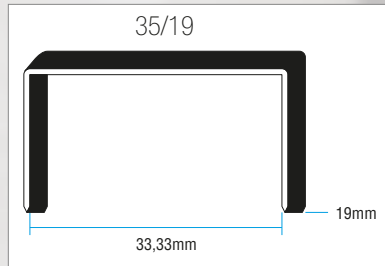

Μοντ. 35/22

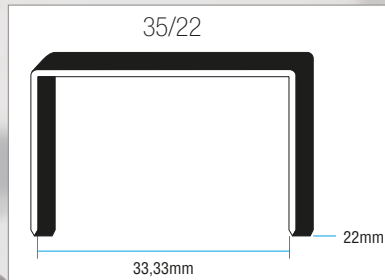

Σώμα μηχανήματος από εξαιρετικά ισχυρό κράμα αλουμινίου.



Με πρακτικό άγκιστρο.



Χαρακτηριστικά:

Κατανάλωση αέρα στις 60 περιστροφές/λεπτό: 84 ℓ/min

Θόρυβος: L_pA 80,9 dBA
 L_wA 94 dBA

Κραδασμοί: 2,81 m/s^2

Διαθέσιμο σε:



Σύμφωνα με την ισχύουσα νομοθεσία

► 2006/42/CE



MADE in ITALY



35

Σας προτείνουμε τη χρήση γνήσιων δίχαλων της εταιρίας Maestri
Σελ. 119



210 mm



2,60



6

ΣΥΡΡΑΠΤΙΚΑ ΧΕΙΡΟΣ

Ελαφρύ και εύχρηστο συρραπτικό. Ενδείκνυται για το κλείσιμο καπακιών, πάτων κούτσας και κυματοειδούς χαρτονιού. Σώμα από

ειδικό κράμα αλουμινίου. Η εμπρόσθια χειρολαβή εγγυάται μεγαλύτερη σταθερότητα και ταχύτητα συρραφής. Διαθέτει σύστημα ρύθμισης του βάθους

και της μορφής των στοιχείων συρραφής. Δύο ύψη διχάλων στο ίδιο μηχάνημα.

Σύστημα ρύθμισης βάθους.



Πρακτική χειρολαβή.



Διαθέσιμο σε:



ΚΩΔΙΚΟΣ	ΠΡΟΪΟΝ	ΣΥΣΚΕΥΑΣΙΑ	
0271103	ELPABOX BH-35	35/	1

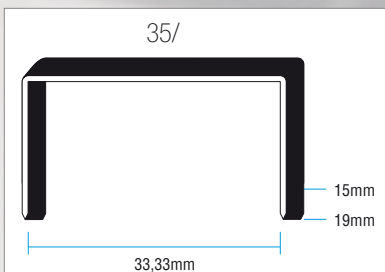

MADE in ITALY



35/15

35/19

35

Σας προτείνουμε τη χρήση γνήσιων δίχαλων της εταιρίας Maestri
Σελ. 119



200 mm



KG

1,30

ΣΥΡΡΑΠΤΙΚΑ ΑΕΡΟΣ



Ελαφρύ και συμπαγές συρραπτικό πεπιεσμένου αέρα, ειδικά μελετημένο για

υψηλές αποδόσεις συρραφής χαρτονιών. Διαθέτει μία ευρεία επιφάνεια εναπόθεσης η οποία εξασφαλίζει σταθερότητα κατά

τη διάρκεια της συρραφής. Διαθέτει συστήματα ρύθμισης του βάθους σφράγισης και της μορφής της διχάλας.

ELPABOX BA

ΚΩΔΙΚΟΣ	ΠΡΟΪΟΝ	ΣΥΣΚΕΥΑΣΙΑ	
0271203	ELPABOX BA-35	35/	1

MADE in ITALY

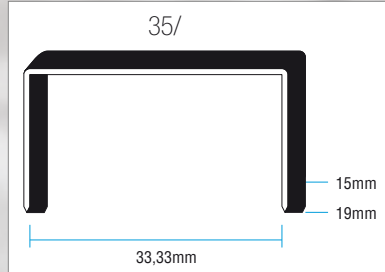

Σύστημα ρύθμισης βάθους.



Σώμα μηχανήματος από εξαιρετικά ισχυρό κράμα αλουμινίου.

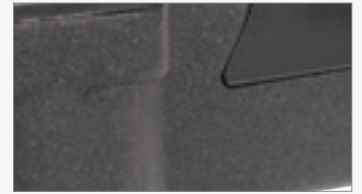

Χαρακτηριστικά:

Κατανάλωση αέρα στις 30 περιστροφές/λεπτό: 33 ℓ /min

Θόρυβος: L_pA 78,5 dBA
 L_wA 91,5 dBA

Κραδασμοί: 2,41 m/s^2

Διαθέσιμο σε:



Σύμφωνα με την ισχύουσα νομοθεσία:

► 2006/42/CE



35/15

35/19

35

Σας προτείνουμε τη χρήση γνήσιων διχάλων της εταιρίας Maestri Σελ. 119



200 mm

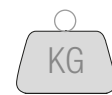

1,60



5/7

Συμπαγές και ελαφρύ συρραπτικό, το οποίο διαθέτει μία ευρεία επιφάνεια εναπόθεσης, η οποία

εξασφαλίζει σταθερότητα κατά τη διάρκεια της συρραφής. Ιδανικό για το κλείσιμο σειράς χαρτόκουτων -κυματοειδούς

χαρτονιού. Διαθέτει συστήματα ρύθμισης του βάθους σφράγισης και της μορφής της δίχλας.

Σώμα μηχανήματος από εξαιρετικά ισχυρό κράμα αλουμινίου.



Χαρακτηριστικά:

Κατανάλωση αέρα στις 60 περιστροφές/λεπτό: 67 ℓ/min

Θόρυβος: L_pA 89 dBA
 L_wA 95 dBA

Κραδασμοί: 3,8 m/s^2

Σύμφωνα με την ισχύουσα νομοθεσία:

► 2006/42/CE



ΚΩΔΙΚΟΣ	ΠΡΟΪΟΝ	ΣΥΣΚΕΥΑΣΙΑ	
0271230	RI-19/A	M15/A - M19/A	1



M15/A - M19/A

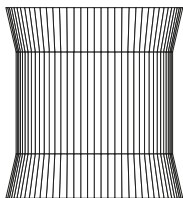

M15/A M19/A

Σας προτείνουμε τη χρήση γνήσιων δίχλαων της εταιρίας Maestri
Σελ. 120

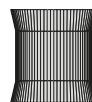

1000



2,40



5/7

Συρραπτικό με αξεσουάρ,
ιδανικό για συρραφή
αντικειμένων μεσαίου και
μεγάλου πάχους (σακούλες,

χαρτόνια, φακέλους με
φυσαλίδες, χαρτόκουτα
-από κυματοειδή χαρτόνι,
κτλ.). Εξαιρετικά στιβαρό, με

σύστημα ασφαλείας για το
χέρι. Με παραδοσιακό τρόπο
φόρτωσης από πίσω. Ικανότητα
συρραφής: 6mm περίπου

RO-MA 73

ΚΩΔΙΚΟΣ	ΠΡΟΪΟΝ	ΣΥΣΚΕΥΑΣΙΑ	
0040120	RO-MA 73	73/	5
0099205	73 KIT (73/8 - 73/10 - 73/12) - 15.000	73/	1

Σύστημα ασφαλείας.



Ειδική βάση για το κλείσιμο
των φτερών των χαρτόκουτων.



Ειδική βάση για το κλείσιμο
σακούλας από σελοφάν ή
πολυαιθυλένιο.



Διαθέσιμο σε:

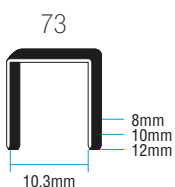

73

Σας προτείνουμε τη χρήση γνήσιων δίχαλων της
εταιρίας Maestri
Σελ. 119



93 mm

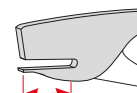

68 mm



0,46

GF135 MECCANICA

Συρραπτικά για το σφράγισμα
πάτων χαρτόκουτου - από
κυματοειδές χαρτόνι.

Μηχανικό πετάλι.



Συσκευή ασφαλείας.



ΚΩΔΙΚΟΣ	ΠΡΟΪΟΝ	ΣΥΣΚΕΥΑΣΙΑ	
0271705	GF135 MECCANICA	35/	1

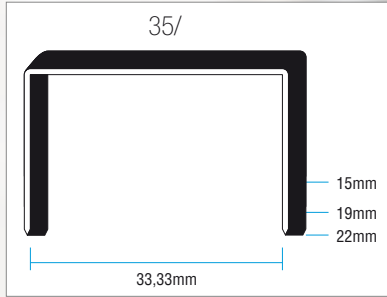

MADE in ITALY



35

Σας προτείνουμε τη χρήση γνήσιων δίχαλων της εταιρίας Maestri
Σελ. 119



380 mm



KG

35

Για εντατική χρήση.

GF135 PNEUMATICA

ΚΩΔΙΚΟΣ	ΠΡΟΪΟΝ	ΣΥΣΚΕΥΑΣΙΑ	
0271725	GF135 PNEUMATICA	35/	1

 MADE in ITALY

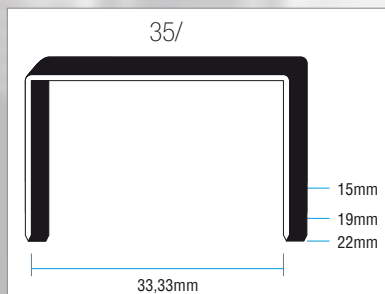

Πετάλι με σύστημα ελέγχου πεπιεσμένου αέρα.



Συσκευή ασφαλείας.



Χαρακτηριστικά:

Κατανάλωση αέρα στις
60 περιστροφές/λεπτό: 170 ℓ /min
Θόρυβος: LpA <80 dBA
Κραδασμοί: <2,5 m/s^2

Σύμφωνα με την ισχύουσα νομοθεσία:

► 2006/42/CE



35

Σας προτείνουμε τη χρήση γνήσιων δίχαλων της εταιρίας Maestri Σελ. 119



380 mm



35



5/7

MULTENS	84
B051	86
320 - M13-32	87
BAND-IT C001	88
FA/PLAST - MPL	90
TB 1216	92
TB 1620	93
M4000 - PR/P	94
EASY PACK	95





ΤΕΝΤΩΤΗΡΕΣ ΧΕΙΡΟΣ

ΜΕΤΑΛΛΙΚΗ ΠΕΡΙΤΥΛΙΞΗ

Χρησιμοποιείται για την περιτύλιξη δεμάτων διαφορετικού είδους, μεγέθους και υλικού (πλαστικό, ξύλο, κτλ.)

με μεταλλικές λωρίδες περιτύλιξης και σφραγίδες από χάλυβα. Συσκευάζει και κόβει δέματα.

Στιβαρό και ιδιαίτερα εύχρηστο.

Ρυθμιζόμενο έμβολο-σφραγίδα για μεγέθη 13-16mm/18-20mm.



Διαθέσιμο σε:



ΚΩΔΙΚΟΣ	ΠΡΟΪΟΝ	ΣΥΣΚΕΥΑΣΙΑ
0173310	MULTENS FB4	1
0173312	MULTENS FB320	1

MADE in ITALY



Μοντ. FB4
ρυθμιζόμενο έμβολο-σφραγίδα

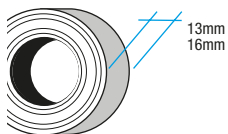

Σελ. 121

Μοντ. FB320
ρυθμιζόμενο έμβολο-σφραγίδα

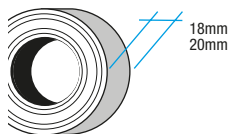

Σελ. 121



3,90



ΟΥΔΕΤΕΡΕΣ ΣΦΡΑΓΙΔΕΣ ΑΠΟ ΧΑΛΥΒΑ
ΜΕ ΕΝΔΕΙΞΗ (για 50.000 κομμάτια)

πάχος 0,3 mm

313

316

320

MULTENS
FB4

•

•

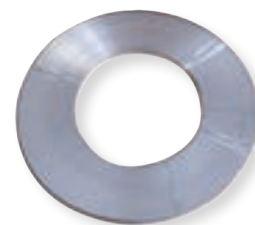

ΜΕΤΑΛΛΙΚΕΣ ΛΩΡΙΔΕΣ ΠΕΡΙΤΥΛΙΞΗΣ ΣΤΡΟΓΓΥΛΕΜΕΝΕΣ ΑΚΡΕΣ
ø εσωτερική 300 mm - ø εξωτερική 550 mm

πάχος 0,5 - 0,6 - 1 mm

13

16

18

20

MULTENS
FB320

•

•

•

ΤΣΕΡΚΟΜΗΧΑΝΕΣ ΧΕΙΡΟΣ ΜΕΤΑΛΛΙΚΗ ΠΕΡΙΤΥΛΙΞΗ

Τσερκομηχανή universal
για τσέρκι χάλυβα.
Ιδανικός για κάθετο ή οριζόντιο
πακετάρισμα.

Σύστημα σφράγισης με πάκτωση
και σύστημα κοπής χάλυβα.



ΚΩΔΙΚΟΣ	ΠΡΟΪΟΝ	ΣΥΣΚΕΥΑΣΙΑ
0292120	B051	1

ΧΩΡΙΣ ΣΦΡΑΓΙΔΑ



Μοντ. B051

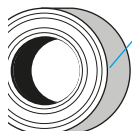

13mm
16mm
18mm
19mm
20mm
πάχος
0,60mm

Σελ. 121



KG

4,25

ΒΑΣΗ ΓΙΑ ΜΕΤΑΛΛΙΚΟ ΤΣΕΡΚΙ ΜΕΤΑΛΛΙΚΗ ΠΕΡΙΤΥΛΙΞΗ

Βάση για
μεταλλικό τσέρκι. Μπομπίνα \varnothing
εξωτερική 500 έως 600 mm.



320 - M13-32

ΚΩΔΙΚΟΣ	ΠΡΟΪΟΝ	ΣΥΣΚΕΥΑΣΙΑ
0191121	320	1
0191133	M13-32	1

MADE in ITALY

Με τροχούς για μία εύκολη
μετακίνηση.

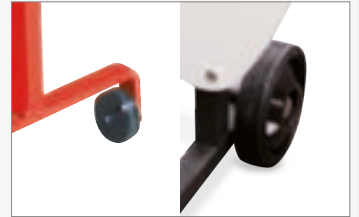

Μοντ. 320



Μοντ. M13-32



Μοντ. 320

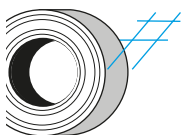

10mm
20mm

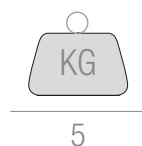

5

Σελ. 121

Μοντ. M13-32

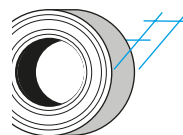

13mm
32mm



9,40

Σελ. 121

Σώμα μηχανήματος στιβαρό.

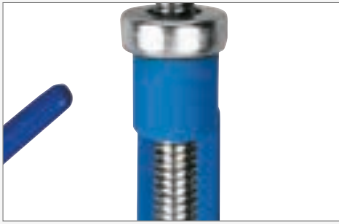

Διαθέσιμο σε:



ΚΩΔΙΚΟΣ	ΠΡΟΪΟΝ	ΣΥΣΚΕΥΑΣΙΑ
0173601	C001 BAND-IT	1





Ιμάντας Band-it

ΚΩΔΙΚΟΣ	ΠΡΟΪΟΝ	ΥΛΙΚΟ	ΜΤ	ΣΥΣΚΕΥΑΣΙΑ	Φορτίο Θραύση Kg/mm ²
1180001	C202 6,4x0,51 mm - 1/4"	ΑΝΟΞΕΙΔΩΤΟ	30	1	225
1180003	C203 9,5x0,64 mm - 3/8"	ΑΝΟΞΕΙΔΩΤΟ	30	1	400
1180005	C204 12,7x0,76 mm - 1/2"	ΑΝΟΞΕΙΔΩΤΟ	30	1	680
1180007	C205 15,9x0,76 mm - 5/8"	ΑΝΟΞΕΙΔΩΤΟ	30	1	890
1180009	C206 19,1x0,76 mm - 3/4"	ΑΝΟΞΕΙΔΩΤΟ	30	1	1090



Σφραγίδες Band-it

ΚΩΔΙΚΟΣ	ΠΡΟΪΟΝ	ΥΛΙΚΟ	Τμχ	ΣΥΣΚΕΥΑΣΙΑ
1181001	C252 6,4 mm - 1/4"	ΑΝΟΞΕΙΔΩΤΟ	100	1
1181003	C253 9,5 mm - 3/8"	ΑΝΟΞΕΙΔΩΤΟ	100	1
1181005	C254 12,7 mm - 1/2"	ΑΝΟΞΕΙΔΩΤΟ	100	1
1181007	C255 15,9 mm - 5/8"	ΑΝΟΞΕΙΔΩΤΟ	100	1
1181009	C256 19,1 mm - 3/4"	ΑΝΟΞΕΙΔΩΤΟ	100	1

ΤΣΕΡΚΟΜΗΧΑΝΕΣ ΧΕΙΡΟΣ ΠΛΑΣΤΙΚΗ ΠΕΡΙΤΥΛΙΞΗ

Τσερκομηχανές χειρός με κατευθυνόμενη τάνυση για τσέρκια από πολυπροπυλένιο. Μοχλός

ενεργοποίησης με άνετη αντιολισθητική χειρολαβή, βάση στήριξης από αλουμίνιο κόκκινου χρώματος, στιβαρή

και ευρεία. Ιδανικοί για τη σφράγιση κυματοειδών χαρτόκουτων και συσκευασιών εν γένει.

Έκδοση με ιδανικό στήριγμα για κάθετη περιτύλιξη.



Διαθέσιμο σε:



ΚΩΔΙΚΟΣ	ΠΡΟΪΟΝ	ΣΥΣΚΕΥΑΣΙΑ
0173111	FA/PLAST 13-16	1
0173113	MPL 13	1
0173114	MPL 16	1
0173106	MPL 13 C/ ΣΤΗΡΙΓΜΑ	1
0173109	MPL 16 C/ ΣΤΗΡΙΓΜΑ	1

 MADE in ITALY



Μοντ. FA/PLAST 13-16

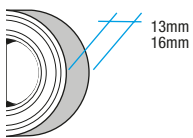

Σελ. 123

Μοντ. MPL13

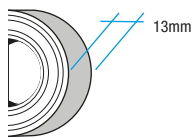

Σελ. 123

Μοντ. MPL16

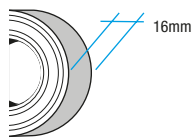

Σελ. 123



2,60

Εξασφαλίζουν μία ερμητική σφράγιση ανοικτού τύπου.

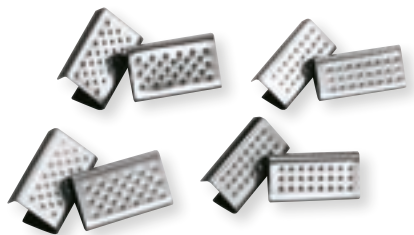
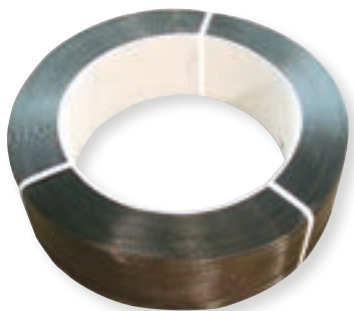

				
	ΣΦΡΑΓΙΔΕΣ ΑΠΟ ΧΑΛΥΒΑ ΜΕ ΧΑΡΑΓΕΣ ΚΑΙ ΜΕ ΕΠΙΓΡΑΦΗ (για παραγγελίες 50.000 κομματιών)		ΤΣΕΡΚΙ ΠΟΛΥΠΡΟΠΥΛΕΝΙΟΥ ΥΨΗΛΗΣ ΑΝΤΟΧΗΣ	
	πάχος 0,4 mm (LA) - 0,5 mm (PA)		μπομπλίνα \varnothing εσωτερική 60 mm - \varnothing εξωτερική 400 mm	
	13	16	12	15
FA/PLAST 13-16	•	•	•	•
MPL 13	•		•	
MPL 16		•		•

ΤΣΕΡΚΟΜΗΧΑΝΕΣ ΜΠΑΤΑΡΙΑΣ ΠΛΑΣΤΙΚΗ ΠΕΡΙΤΥΛΙΞΗ

Τσερκομηχανή μπαταρίας. Από τις πιο ελαφριές της κατηγορίας της. Χρησιμοποιεί τσέρκι από πολυπροπυλένιο (PP) και πολυεστέρα (PET) 12-15 χιλ. χωρίς τη χρήση σφραγίδας. Μπορεί να χρησιμοποιηθεί

με το ένα χέρι μόνο. Μέγιστη τάση 250KG (2500N) τάση στάνταρ.

Πρακτική χειρολαβή.



Κουμπί απελευθέρωσης μπαταρίας.



Κουμπί τάνυσης **A**
Μοχλός κόλλησης **B**



Διαθέσιμο σε:



Σύμφωνα με την ισχύουσα νομοθεσία:

- ▶ ROHS
- ▶ Η μπαταρία λιθίου ακολουθεί τους κανονισμούς ασφαλείας UN 38.3
- ▶ 2006/42/CE



ΚΩΔΙΚΟΣ	ΠΡΟΪΟΝ	ΣΥΣΚΕΥΑΣΙΑ
0292146	TB 1216	1

ΣΦΡΑΓΙΔΑ ΧΩΡΙΣ



ΣΥΜΠΕΡΙΛΑΜΒΑΝΕΤΑΙ ΦΟΡΤΙΣΤΗΣ ΜΠΑΤΑΡΙΑΣ ▶
ΚΑΙ ΜΠΑΤΑΡΙΑ ΛΙΘΙΟΥ

Μοντ. TB 1216

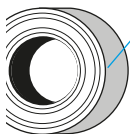

12mm
16mm

πάχος
0,65-1,00mm

Σελ. 123



ΜΠΑΤΑΡΙΑ ΛΙΘΙΟΥ
18V 400mAh



3,50 Η ΜΠΑ
ΤΑΡΙΑ ΣΥΜΠΕ
ΡΙΛΑΜΒΑΝΕΤΑΙ

Τσερκομηχανή μπαταρίας. Από τις πιο ελαφριές της κατηγορίας της. Χρησιμοποιεί τσέρκι από πολυπροπυλένιο (PP) και

πολυεστέρα (PET) 15-19 χιλ. χωρίς τη χρήση σφραγίδας. Μπορεί να χρησιμοποιηθεί

με το ένα χέρι μόνο. Μέγιστη τάση 400KG (4000N) υψηλή τάνυση.

ΚΩΔΙΚΟΣ	ΠΡΟΪΟΝ	ΣΥΣΚΕΥΑΣΙΑ
0292147	TB 1620	1

ΣΦΡΑΓΙΔΑ ΧΩΡΙΣ



ΣΥΜΠΕΡΙΛΑΜΒΑΝΕΤΑΙ ΦΟΡΤΙΣΤΗΣ ΜΠΑΤΑΡΙΑΣ ► ΚΑΙ ΜΠΑΤΑΡΙΑ ΛΙΘΙΟΥ

Πρακτική χειρολαβή.



Κουμπί απελευθέρωσης μπαταρίας.



Κουμπί τάνσης **A**
Μοχλός κόλλησης **B**



Διαθέσιμο σε:



Σύμφωνα με την ισχύουσα νομοθεσία:

- ROHS
- Η μπαταρία λιθίου σέβεται τους κανονισμούς UN 38.3 ασφαλείας.
- 2006/42/CE

CE UK CA

Μοντ. TB 1620

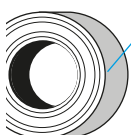

15mm
19mm

πάχος
0,70-1,27mm

Σελ. 123



ΜΠΑΤΑΡΙΑ ΛΙΘΙΟΥ
18V 400mAh



3,50 Η ΜΠΑ
ΤΑΡΙΑ ΣΥΜΠΕ
ΡΙΛΑΜΒΑΝΕΤΑΙ

Βάση μεταλλικών τσέρκι για
μπομπίνες πολυπροπυλενίου.
Εμπρόσθια όπλιση.

M4000: μεγάλες μπομπίνες
Ø εσωτερική 395/400 mm

PR/P: μικρές μπομπίνες
Ø εσωτερική 60/62 mm

M4000 - PR/P

M4000

Πρακτικό διαμέρισμα εργαλείων.



PR/P

Άγκιστρο στήριξης.



ΚΩΔΙΚΟΣ	ΠΡΟΪΟΝ	ΣΥΣΚΕΥΑΣΙΑ
0191103	M4000	1
0191101	PR/P	1

MADE in ITALY



Μοντ. M4000

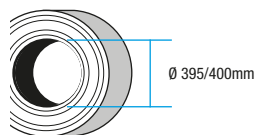

Σελ. 123

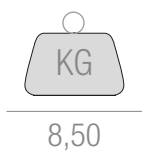

Μοντ. PR/P

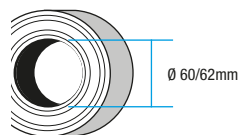

Σελ. 123

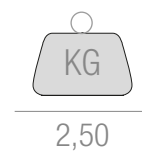

Εύκολο στη χρήση, ιδανικό για χαρτόνια, τελάρα, σωλήνες, έγγραφα, αρχεία, βιβλία, κτλ.

EASY PACK

ΚΩΔΙΚΟΣ	ΠΡΟΪΟΝ	ΣΥΣΚΕΥΑΣΙΑ
0199994	KIT EASY PACK	1

600 μέτρα λωρίδα περιτύλιξης PP.



200 πλαστικές σφραγίδες.



1 κόπτης



Διαθέσιμο σε:

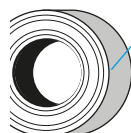

12mm

Σελ. 123

πάχος
0,45mm



2,80

MINIGRIP 7H	98
GRIP 11H	99
GRIP 15HL	100
GRIP 18HP	101
GRIP 20XP	102
M 195	103
M 220	104
M 3350	105
M 812	106
M812 MG	107
M12/M7/H12/L12	108





Ηλεκτρικό θερμοκολλητικό πιστόλι για θερμοκολλητικά συγκολλητικά νέας γενιάς, ελαφρύ

και εύχρηστο, ιδανικό κυρίως για μικρής έκτασης επιδιορθώσεις, στερέωση κεραμικών, γυάλινων

και ξύλινων εξαρτημάτων. Για συμβατικές κόλλες Ø 7mm.

HOBBY

Μύτη που δεν στάζει, με προστασία σιλικόνης.



Ισχύς 10W.

Ποδαρικό στήριξης.



Διαθέσιμο σε:



Σύμφωνα με την ισχύουσα νομοθεσία:

- ▶ ROHS
- ▶ 2006/42/CE



ΚΩΔΙΚΟΣ	ΠΡΟΪΟΝ	ΣΥΣΚΕΥΑΣΙΑ
0195122	MINIGRIP 7H	12

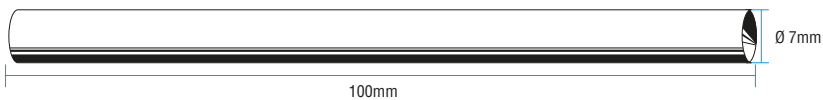

Διαθέσιμο χρώμα κόλλας:
● Διαφανής

M7

Ενδείκνυται η χρήση γνήσιας κόλλας Maestri Σελ. 109

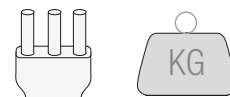

AC220/240V 50-60 Hz 0,17

Ηλεκτρικό θερμοκολλητικό πιστόλι για θερμοκολλητικά συγκολλητικά νέας γενιάς, ελαφρύ και εύχρηστο

ιδανικό κυρίως για συναρμολογήσεις και επιδιορθώσεις σε ξύλο, πλαστικό, χαρτόνι, ελαστικό,

δέρμα, πλακίδια και πορσελάνινες επιφάνειες. Για συμβατικές κόλλες Ø 12mm.

GRIP 11H

HOBBY

Μύτη που δεν στάζει με προστασία σιλικόνης.



Ισχύς 30W.

Μέγιστη έκχυση κόλλα/ώρα: 360g/h.

Ποδαρικό στήριξης.



Διαθέσιμο σε:



Σύμφωνα με την ισχύουσα νομοθεσία:

► ROHS

► 2006/42/CE

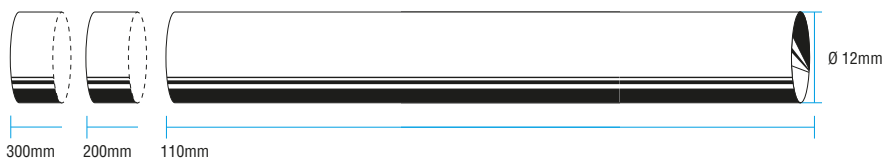

Διαθέσιμα χρώματα κόλλας:

● Διαφανής ● Λευκό ● Μέλι ● Κόκκινη ● Μαύρη ● Γκρι

M12 | H12

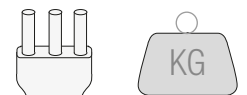

Ενδείκνυται η χρήση γνήσιας κόλλας Maestri Σελ. 109

AC220/240V 50-60 Hz 0,25

Ηλεκτρικό θερμοκολλητικό πιστόλι για θερμοκολλητικά συγκολλητικά νέας γενιάς, ελαφρύ και εύχρηστο

ιδανικό κυρίως για συναρμολογήσεις και επιδιορθώσεις σε ξύλο, πλαστικό, χαρτόνι, ελαστικό,

δέρμα, πλακίδια και πορσελάνινες επιφάνειες. Για συμβατικές κόλλες Ø 12mm.

HOBBY

Μονωμένη μύτη που δεν στάζει. Μπορείτε να τη ξεβιδώσετε και να την αντικαταστήσετε.



Ισχύς 40W.

Μέγιστη έκχυση κόλλα/ώρα: 530g/h.

Ποδαρικό στήριξης.

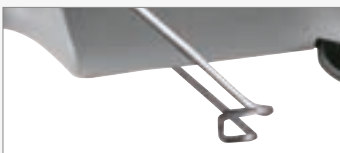

Διαθέσιμο σε:



Σύμφωνα με την ισχύουσα νομοθεσία

- ▶ ROHS
- ▶ 2006/42/CE

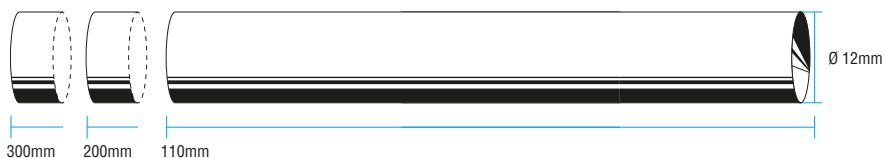

Διαθέσιμα χρώματα κόλλας:

- Διαφανής
- Λευκό
- Μελί
- Κόκκινη
- Μαύρη
- Γκρι

M12 | H12

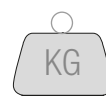

Ενδείκνυται η χρήση γνήσιας κόλλας Maestri
Σελ. 109

AC220/240V
50-60 Hz

0,30
KG

ΚΩΔΙΚΟΣ	ΠΡΟΪΟΝ	ΣΥΣΚΕΥΑΣΙΑ
0195137	GRIP 18HP	6

HOBBY

Μονωμένη μύτη που δεν στάζει. Μπορείτε να τη ξεβιδώσετε και να την αντικαταστήσετε.



Ισχύς 60W.

Μέγιστη έκχυση
κόλλα/ώρα: 550g/h.

Ποδαρικό στήριξης.

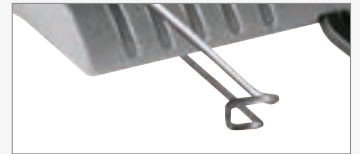

Διαθέσιμο σε:



Σύμφωνα με την ισχύουσα νομοθεσία:

► ROHS

► 2006/42/CE

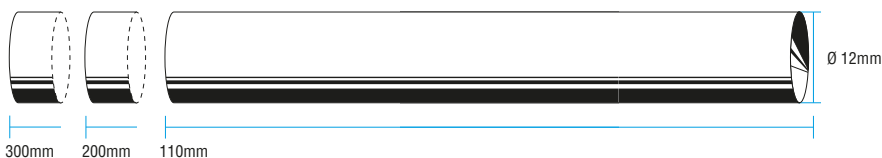

Διαθέσιμα χρώματα κόλλας:

● Διαφανής ● Λευκό ● Μέλι ● Κόκκινη ● Μαύρη ● Γκρι

M12 | H12

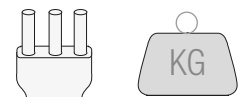

Ενδείκνυται η χρήση
γνήσιας κόλλας Maestri
Σελ. 109

AC220/240V 0,31
50-60 Hz

Ηλεκτρικό θερμοκολλητικό πιστόλι για αντικολλητικά συγκολλητικά νέας γενιάς, ελαφρύ και εύχρηστο, ιδανικό κυρίως για συναρμολογήσεις και

επιδιορθώσεις σε ξύλο, πλαστικό, χαρτόνι, ελαστικό, δέρμα, πλακίδια και πορσελάνινες επιφάνειες. Διαθέτει θερμοστάτη ασφαλείας, στην περίπτωση

που το θερμοκολλητικό πιστόλι παραμένει ανενεργό για περισσότερο από 15 λεπτά και led τάσεως, για συμβατικές κόλλες Ø 12 mm.

HOBBY

Μύτη που δεν στάζει. Μπορείτε να τη ξεβιδώσετε και να την αντικαταστήσετε.



Ισχύς 80W.

Μέγιστη έκχυση κόλλα/ώρα: 1 kg/h.

Ποδαρικό στήριξης.



Διαθέσιμο σε:



συμπεριλαμβάνονται:

- ▶ 1 μύτη με ανοιγόμενο άκρο
- ▶ 1 προέκταση μύτης
- ▶ 6 stick κόλλας Ø 12/100 διαφανής
- ▶ 6 stick κόλλας Ø 12/100 μελί

Κατηγορία μόνωσης:

- ▶ CLASS 1

Σύμφωνα με την ισχύουσα νομοθεσία

- ▶ ROHS
- ▶ 2006/42/CE



ΚΩΔΙΚΟΣ	ΠΡΟΪΟΝ	ΣΥΣΚΕΥΑΣΙΑ
0195138	GRIP 20XP	5

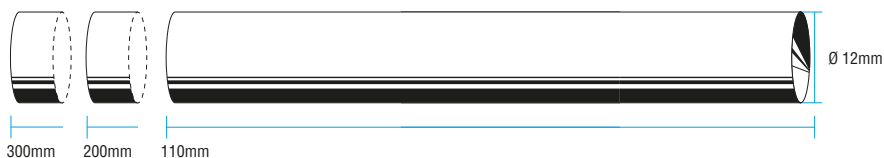

Διαθέσιμα χρώματα κόλλας:

- Διαφανής
- Λευκό
- Μελί
- Κόκκινη
- Μαύρη
- Γκρι

M12 | H12

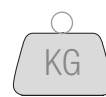

Ενδείκνυται η χρήση γνήσιας κόλλας Maestri
Σελ. 109

AC220/240V 0,50
50-60 Hz

Ηλεκτρικό θερμοκολλητικό πιστόλι για θερμοκολλητικά συγκολλητικά νέας γενιάς/ Ελαφρύ, εύχρηστο, για

επαγγελματική χρήση. Ιδανικό για συναρμολογήσεις και επιδιορθώσεις σε ξύλο, πλαστικό, χαρτόνι,

ελαστικό, δέρμα, πλακίδια και πορσελάνινες επιφάνειες. Για συμβατικές κόλλες Ø 12 mm.

M 195

ΚΩΔΙΚΟΣ	ΠΡΟΪΟΝ	ΣΥΣΚΕΥΑΣΙΑ
0195220	M 195 RED LINE	1

PROFESSIONAL

Μύτη που δεν στάζει με προστασία σιλικόνης.



Ισχύς 120W.

Μέγιστη έκχυση κόλλα/ώρα: 1,1kg/h.

Ποδαρικό στήριξης.



διακόπτης on/off.



Διαθέσιμο σε:



συμπεριλαμβάνεται:
▶ 1 ανταλλακτική μύτη

Σύμφωνα με την ισχύουσα νομοθεσία:

▶ ROHS

▶ 2006/42/CE

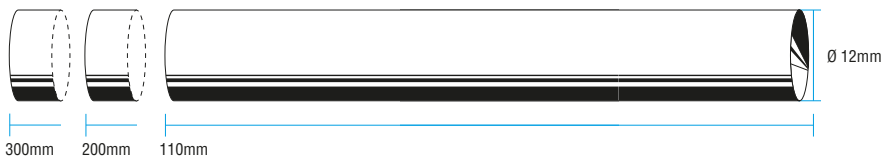

Διαθέσιμα χρώματα κόλλας:

● Διαφανής ● Λευκό ● Μέλι ● Κόκκινη ● Μαύρη ● Γκρι

M12 | H12

Ενδείκνυται η χρήση γνήσιων κόλλας Maestri Σελ. 109

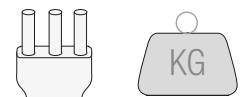

AC220/240V 0,47
50-60 Hz

Ηλεκτρικά θερμοκολλητικά πιστόλια για θερμοκολλητικά συγκολλητικά νέας γενιάς. Ελαφριά, εύχρηστα, για

επαγγελματική χρήση. Ιδανικά για συναρμολογήσεις και επιδιορθώσεις σε ξύλο, πλαστικό, χαρτόνι, ελαστικό,

δέρμα, πλακίδια και πορσελάνινες επιφάνειες. Για συμβατικές κόλλες Ø 12 mm.

PROFESSIONAL

Μύτη που δεν στάζει. Μπορείτε να τη ξεβιδώσετε και να την αντικαταστήσετε.



Ισχύς 220W.

Μέγιστη έκχυση κόλλα/ώρα: 1,2 kg/h.

Ποδαρικό στήριξης.



Ρυθμιζόμενος θερμοστάτης για τον έλεγχο της θερμοκρασίας λειτουργίας.



Διαθέσιμο σε:



συμπεριλαμβάνονται:

- ▶ 1 ανταλλακτική μύτη
- ▶ 1 κατσαβίδι

Κατηγορία μόνωσης:

- ▶ CLASS 1

Σύμφωνα με την ισχύουσα νομοθεσία

- ▶ ROHS
- ▶ 2006/42/CE

ΚΩΔΙΚΟΣ	ΠΡΟΪΟΝ	ΣΥΣΚΕΥΑΣΙΑ
0195221	M 220 RED LINE	1

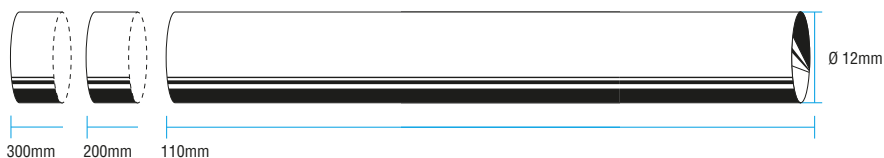

Διαθέσιμα χρώματα κόλλας:

- Διαφανής
- Λευκό
- Μελί
- Κόκκινη
- Μαύρη
- Γκρι

M12 | H12

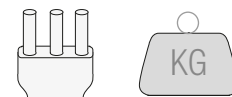

Ενδείκνυται η χρήση γνήσιας κόλλας Maestri
Σελ. 109

AC220/240V 0,60
50-60 Hz

Extreme PROFESSIONAL

Μύτη που δεν στάζει. Μπορείτε να τη ξεβιδώστε και να την αντικαταστήσετε.



Ισχύς 300W

Μέγιστη έκχυση κόλλα/ώρα: 1,5 kg/h.

Ρυθμιζόμενος θερμοστάτης για τον έλεγχο της θερμοκρασίας λειτουργίας.



Ποδαρικό στήριξης.



Διαθέσιμο σε:



συμπεριλαμβάνονται:
▶ 1 ανταλλακτική μύτη

Κατηγορία μόνωσης:

▶ CLASS 1

Σύμφωνα με την ισχύουσα νομοθεσία:

▶ ROHS

▶ 2006/42/CE

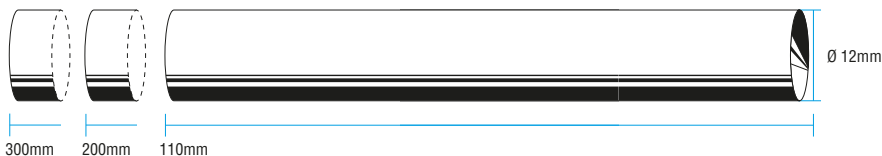

Διαθέσιμα χρώματα κόλλας:

- Διαφανής
- Λευκό
- Μέλι
- Κόκκινη
- Μαύρη
- Γκρι

M12 | H12

Ενδείκνυται η χρήση γνήσιες κόλλας Maestri Σελ. 109

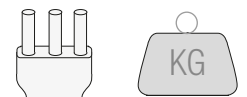

AC220/240V 50-60 Hz 0,70

Ισχυρό θερμοκολλητικό πιστόλι για θερμοκολλητικά συγκολλητικά, για εντατικές εργασίες, μεγάλης έκτασης.

Ιδανικό για επαγγελματική χρήση, συναρμολογήσεις και επιδιορθώσεις σε ξύλο, πλαστικό, χαρτόνι,

ελαστικό, δέρμα, πλακίδια και πορσελάνινες επιφάνειες, για συμβατικές κόλλες Ø 12 mm.

Extreme PROFESSIONAL

Μύτη που δεν στάζει. Μπορείτε να τη ξεβιδώστε και να την αντικαταστήσετε.



Ισχύς 400W.

Μέγιστη έκχυση κόλλα/ώρα: 1,8 kg/h.

Ρυθμιζόμενος θερμοστάτης για τον έλεγχο της θερμοκρασίας λειτουργίας.



διακόπτης on/off.



Διαθέσιμο σε:



συμπεριλαμβάνονται:

- ▶ 1 ανταλλακτική μύτη
- ▶ 1 κατσαβίδι

Κατηγορία μόνωσης:

- ▶ CLASS 1

Σύμφωνα με την ισχύουσα νομοθεσία:

- ▶ ROHS
- ▶ 2006/42/CE

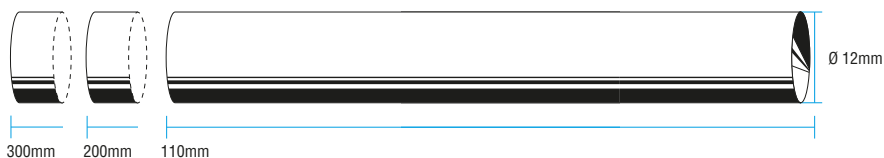

Διαθέσιμα χρώματα κόλλας:

- Διαφανής
- Λευκό
- Μελί
- Κόκκινη
- Μαύρη
- Γκρι

M12 | H12

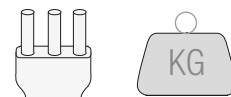

Ενδείκνυται η χρήση γνήσιας κόλλας Maestri Σελ. 109

AC220/240V
50-60 Hz

1,05

ΘΕΡΜΟΚΟΛΛΗΤΙΚΟ ΠΙΣΤΟΛΙ ΗΛΕΚΤΡΟΝΙΚΑ ΠΡΟΗΓΜΕΝΟ



Πιστόλι επικόλλησης με πρωτοποριακή ηλεκτρονική συσκευή τροφοδοσίας κόλλας για τις πιο έντονες εργασίες, όπου απαιτείται

υψηλή ικανότητα εξώθησης, για να μην κουράζεται το χέρι. Κατάλληλο για επαγγελματική χρήση για συναρμολόγηση και επισκευή σε ξύλο,

πλαστικό, χαρτόνι, χαρτί, ύφασμα, καουτσούκ, δέρμα, τοποθέτηση και επισκευή πλακιδίων και πορσελάνης. Για τυπικές κόλλες \varnothing 12 mm.

M812 MG

ΚΩΔΙΚΟΣ	ΠΡΟΪΟΝ	ΣΥΣΚΕΥΑΣΙΑ
0291114	M812 MG	1

Extreme PROFESSIONAL

Μύτη που δεν στάζει. Μπορείτε να τη ξεβιδώσετε και να την αντικαταστήσετε.



Ισχύς 450W.

Μέγιστη έκχυση κόλλα/ώρα: 2,5 kg/h.

Ένδειξη θερμοκρασίας: πράσινο φως έτοιμο για χρήση.



διακόπτης on/off.



Διαθέσιμο σε:



συμπεριλαμβάνονται:
▶ 1 ανταλλακτική μύτη

Κατηγορία μόνωσης:

▶ CLASS 1

Σύμφωνα με την ισχύουσα νομοθεσία:

▶ ROHS
▶ 2006/42/CE

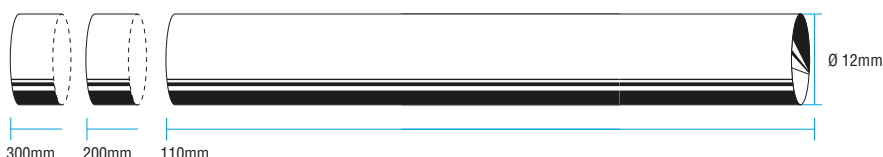

Διαθέσιμα χρώματα κόλλας:

● Διαφανής ● Λευκό ● Μελί ● Κόκκινη ● Μαύρη ● Γκρι

M12 | H12

Ενδείκνυται η χρήση γνήσιες κόλλας Maestri Σελ. 109

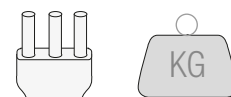

AC220/240V 50-60 Hz 1,40



**M7/M12/H12
L12**

ΣΩΛΗΝΑΡΙΟ ΘΕΡΜΟΚΟΛΛΗΤΙΚΗΣ ΣΙΛΙΚΩΝΗΣ

Για συναρμολόγηση, συγκόλληση και επιδιόρθωση ξύλου, πλαστικού, χαρτονιού, υφάσματος, προθερμασμένου

μετάλλου, ελαστικού, δέρματος. Χειροποίητα μπιζού. Για τοποθέτηση και επιδιόρθωση πλακιδίων και πορσελάνινων επιφανειών.

Ευρωπαϊκό προϊόν σύμφωνα με την ισχύουσα νομοθεσία.

► REACH (CE) n°1907/2006

MADE in ITALY



Η Maestri, είναι ευαίσθητη σε θέματα που άπτονται της προστασίας του περιβάλλοντος. Έτσι επέλεξε να χρησιμοποιεί ενέργεια που προέρχεται από ανανεώσιμες πηγές ενέργειας για την παραγωγή αυτού του προϊόντος.

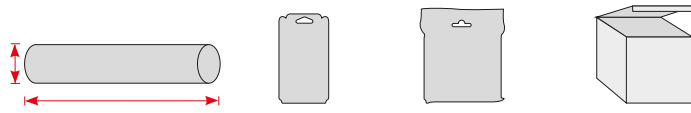

ΚΩΔΙΚΟΣ	ΠΡΟΪΟΝ	ΣΥΣΚΕΥΑΣΙΑ	ΣΤΙΚ	ΣΥΣΚΕΥΑΣΙΑ ΒΛΙΣΤΕΡ	ΣΑΚΟΥΛΑΚΙ	ΚΟΥΤΙ
1195207	M 12/200 ΔΙΑΦΑΝΗΣ	10	Ø 12 mm / 200 mm		● 1 kg	
1195210	M 12/200 ΜΕΛΙ	10	Ø 12 mm / 200 mm		● 1 kg	
1195212	M 12/200 ΜΕΛΙ ΕΙΔΙΚΑ ΓΙΑ ΓΥΑΛΙΣΤΕΡΑ ΧΑΡΤΟΚΙΒΩΤΙΑ	10	Ø 12 mm / 200 mm		● 1 kg	
1195213	M 12/200 ΛΕΥΚΗ	5	Ø 12 mm / 200 mm			○ 5 kg
1195209	M 12/200 ΔΙΑΦΑΝΗΣ	5	Ø 12 mm / 200 mm			● 5 kg
1195215	M 12/200 ΜΕΛΙ	5	Ø 12 mm / 200 mm			● 5 kg
1196710	M 12/200 ΔΙΑΦΑΝΗΣ	10	Ø 12 mm / 200 mm	● 280 g		
1196711	M 12/200 ΛΕΥΚΗ	10	Ø 12 mm / 200 mm	○ 280 g		
1196712	M 12/200 ΜΕΛΙ	10	Ø 12 mm / 200 mm	● 280 g		
1195230	H 12/200 ΔΙΑΦΑΝΗΣ	5	Ø 12 mm / 200 mm			● 5 kg
1195234	H 12/200 ΔΙΑΦΑΝΗΣ	10	Ø 12 mm / 200 mm		● 1 kg	
1195250	H 12/300 ΔΙΑΦΑΝΗΣ	10	Ø 12 mm / 300 mm			● 10 kg
1195252	H 12/300 ΛΕΥΚΗ	10	Ø 12 mm / 300 mm			○ 10 kg
1196720	M 12/110 ΔΙΑΦΑΝΗΣ	12	Ø 12 mm / 110 mm	● 100 g		
1196721	M 12/110 ΚΟΚΚΙΝΗ	12	Ø 12 mm / 110 mm	● 100 g		
1196722	M 12/110 ΜΑΥΡΗ	12	Ø 12 mm / 110 mm	● 100 g		
1196723	M 12/110 ΓΚΡΙ	12	Ø 12 mm / 110 mm	● 100 g		
1196740	M 7/100 ΔΙΑΦΑΝΗΣ	24	Ø 7 mm / 100 mm	● 70 g		
1196750	M 7/100 ΔΙΑΦΑΝΗΣ	36	Ø 7 mm / 100 mm		● 200 g	
1295111	ΜΕΛΙ 213/43	10	Ø 43 mm / 43 mm			● 10 Kg
1195102	L 12/200 ΔΙΑΦΑΝΗΣ ΧΑΜΗΛΗ ΘΕΡΜΟΚΡΑΣΙΑ	5	Ø 12 mm / 200 mm		● 1 Kg	

FASTENING

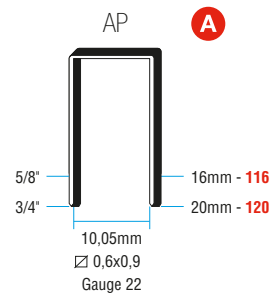
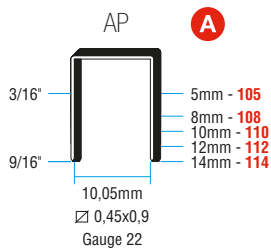
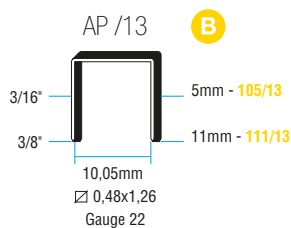

ΚΩΔΙΚΟΣ	ΠΡΟΪΟΝ	ΣΥΣΚΕΥΑΣΙΑ
1101503	105/13 AP - 5.000	240.000
>1110220	RO-MA 111/13 AP - 672	15
> συσκευασία blister		

ΣΕΛ

5 7 19 23

ΚΩΔΙΚΟΣ	ΠΡΟΪΟΝ	ΣΥΣΚΕΥΑΣΙΑ
1101301	105 AP - 5.000	300.000
1101303	108 AP - 5.000	240.000
1101207	112 AP - 5.000	150.000
1101209	114 AP - 5.000	120.000
>1110125	RO-MA 110 AP - 960	15
>1110126	RO-MA 112 AP - 840	15
>1110128	RO-MA 114 AP - 720	15
> συσκευασία blister		

ΣΕΛ

 5 7 9 11 13 18 19 21
23 25 29 33 37

ΚΩΔΙΚΟΣ	ΠΡΟΪΟΝ	ΣΥΣΚΕΥΑΣΙΑ
1110130	RO-MA 116 AP - 600	15
1110132	RO-MA 120 AP - 480	15
> συσκευασία blister		

ΣΕΛ

11 13 37

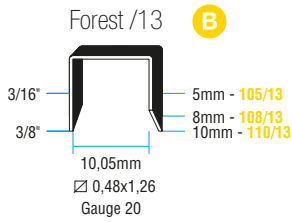

ΚΩΔΙΚΟΣ	ΠΡΟΪΟΝ	ΣΥΣΚΕΥΑΣΙΑ
1101401	105/13 FOREST - 5.000	240.000
1101403	108/13 FOREST - 5.000	180.000
1101405	110/13 FOREST - 5.000	120.000
1101402	105/13 FOREST BLACK EDITION - 5.000	50.000
1101404	108/13 FOREST BLACK EDITION - 5.000	50.000
1101406	110/13 FOREST BLACK EDITION - 5.000	50.000
>1110201	RO-MA 105/13 FOREST - 1.092	15
>1110203	RO-MA 108/13 FOREST - 840	15
>1110205	RO-MA 110/13 FOREST - 672	15

ΣΕΛ			
5	7	19	23

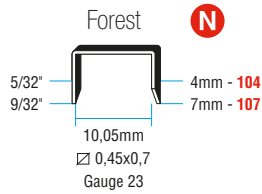

ΚΩΔΙΚΟΣ	ΠΡΟΪΟΝ	ΣΥΣΚΕΥΑΣΙΑ
1101001	104 FOREST - 5.000	480.000
1101007	107 FOREST - 5.000	360.000

ΣΕΛ			
5			

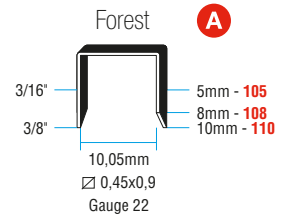

ΚΩΔΙΚΟΣ	ΠΡΟΪΟΝ	ΣΥΣΚΕΥΑΣΙΑ
1101201	105 FOREST - 5.000	300.000
1101203	108 FOREST - 5.000	240.000
1101205	110 FOREST - 5.000	210.000
1101202	105 FOREST BLACK EDITION - 5.000	50.000
1101204	108 FOREST BLACK EDITION - 5.000	50.000
1101206	110 FOREST BLACK EDITION - 5.000	50.000
>1110120	RO-MA 105 FOREST - 1.764	15
>1110122	RO-MA 108 FOREST - 1.764	15
>1110124	RO-MA 110 FOREST - 1.008	15

ΣΕΛ						
5	7	9	11	13	18	19
23	25	29	33	37		

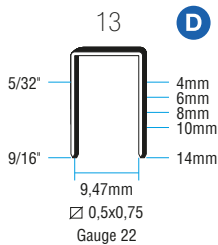

ΚΩΔΙΚΟΣ	ΠΡΟΪΟΝ	ΣΥΣΚΕΥΑΣΙΑ
1101701	M 13/4 ΓΑΛΒΑΝΙΖΕ - 5.000	80.000
1101703	M 13/6 ΓΑΛΒΑΝΙΖΕ - 5.000	70.000
1101705	M 13/8 ΓΑΛΒΑΝΙΖΕ - 5.000	110.000
1101707	M 13/10 ΓΑΛΒΑΝΙΖΕ - 5.000	80.000
1101711	M 13/14 ΓΑΛΒΑΝΙΖΕ - 5.000	60.000
>1110501	RO-MA 13/4 ΓΑΛΒΑΝΙΖΕ - 3.360	15
>1110503	RO-MA 13/6 ΓΑΛΒΑΝΙΖΕ - 2.240	15
>1110505	RO-MA 13/8 ΓΑΛΒΑΝΙΖΕ - 2.240	15
>1110507	RO-MA 13/10 ΓΑΛΒΑΝΙΖΕ - 1.120	15
>1110509	RO-MA 13/14 ΓΑΛΒΑΝΙΖΕ - 1.120	15

ΣΕΛ					
7	9	11	15	23	25
37					

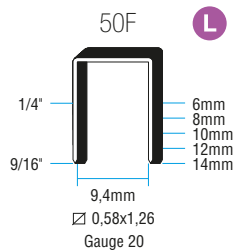

ΚΩΔΙΚΟΣ	ΠΡΟΪΟΝ	ΣΥΣΚΕΥΑΣΙΑ
1101801	M 50F/6 ΓΑΛΒΑΝΙΖΕ - 10.000	180.000
1101802	M 50F/8 ΓΑΛΒΑΝΙΖΕ - 5.000	160.000
1101803	M 50F/10 ΓΑΛΒΑΝΙΖΕ - 5.000	130.000
1101804	M 50F/12 ΓΑΛΒΑΝΙΖΕ - 5.000	110.000
1101805	M 50F/14 ΓΑΛΒΑΝΙΖΕ - 5.000	100.000
>1110601	RO-MA 50F/6 ΓΑΛΒΑΝΙΖΕ - 1.176	15
>1110603	RO-MA 50F/8 ΓΑΛΒΑΝΙΖΕ - 840	15
>1110605	RO-MA 50F/10 ΓΑΛΒΑΝΙΖΕ - 672	15
>1110607	RO-MA 50F/12 ΓΑΛΒΑΝΙΖΕ - 588	15
>1110609	RO-MA 50F/14 ΓΑΛΒΑΝΙΖΕ - 504	15

ΣΕΛ					
7	11	15	23	37	41

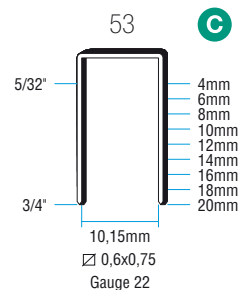

ΚΩΔΙΚΟΣ	ΠΡΟΪΟΝ	ΣΥΣΚΕΥΑΣΙΑ
1101603	M 53/6 ΓΑΛΒΑΝΙΖΕ - 5.000	280.000
1101605	M 53/8 ΓΑΛΒΑΝΙΖΕ - 5.000	270.000
1101607	M 53/10 ΓΑΛΒΑΝΙΖΕ - 5.000	240.000
1101609	M 53/12 ΓΑΛΒΑΝΙΖΕ - 5.000	210.000
1101611	M 53/14 ΓΑΛΒΑΝΙΖΕ - 5.000	180.000
1101613	M 53/16 ΓΑΛΒΑΝΙΖΕ - 4.000	144.000
1101615	M 53/18 ΓΑΛΒΑΝΙΖΕ - 3.000	126.000
1101616	M 53/20 ΓΑΛΒΑΝΙΖΕ - 3.000	126.000
>1110320	RO-MA 53/4 ΓΑΛΒΑΝΙΖΕ - 2.940	15
>1110322	RO-MA 53/6 ΓΑΛΒΑΝΙΖΕ - 1.960	15
>1110324	RO-MA 53/8 ΓΑΛΒΑΝΙΖΕ - 1.960	15
>1110326	RO-MA 53/10 ΓΑΛΒΑΝΙΖΕ - 1.120	15
>1110328	RO-MA 53/12 ΓΑΛΒΑΝΙΖΕ - 980	15
>1110330	RO-MA 53/14 ΓΑΛΒΑΝΙΖΕ - 840	15
>1110332	RO-MA 53/16 ΓΑΛΒΑΝΙΖΕ - 700	15
>1110334	RO-MA 53/18 ΓΑΛΒΑΝΙΖΕ - 560	15
>1110336	RO-MA 53/20 ΓΑΛΒΑΝΙΖΕ - 560	15

ΣΕΛ						
5	7	9	11	13	16	17
23	25	33	35	37		

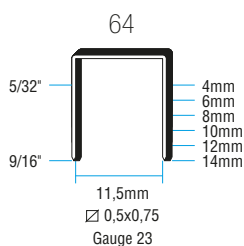

ΚΩΔΙΚΟΣ	ΠΡΟΪΟΝ	ΣΥΣΚΕΥΑΣΙΑ
1201001	64/4 ΜΠΡΟΥΤΖΙΝΑ - 20.000	360.000
1201003	64/6 ΜΠΡΟΥΤΖΙΝΑ - 10.000	360.000
1201005	64/8 ΜΠΡΟΥΤΖΙΝΑ - 10.000	270.000
1201007	64/10 ΜΠΡΟΥΤΖΙΝΑ - 10.000	270.000
1201009	64/12 ΜΠΡΟΥΤΖΙΝΑ - 10.000	180.000
1201011	64/14 ΜΠΡΟΥΤΖΙΝΑ - 10.000	180.000

ΣΕΛ

48

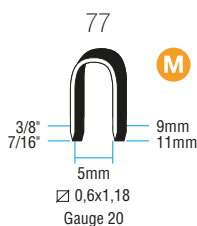

ΚΩΔΙΚΟΣ	ΠΡΟΪΟΝ	ΣΥΣΚΕΥΑΣΙΑ
1102001	77/9 ΓΑΛΒΑΝΙΖΕ - 1.000	30.000
1102003	77/11 ΓΑΛΒΑΝΙΖΕ - 1.000	30.000
>1130501	RO-MA 77/9 ΓΑΛΒΑΝΙΖΕ - 1.440	15
>1130503	RO-MA 77/11 ΓΑΛΒΑΝΙΖΕ - 1.152	15

> συσκευασία blister

ΣΕΛ

14

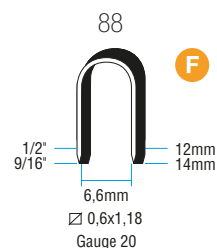

ΚΩΔΙΚΟΣ	ΠΡΟΪΟΝ	ΣΥΣΚΕΥΑΣΙΑ
1102005	88/12 ΓΑΛΒΑΝΙΖΕ - 1.000	30.000
1102007	88/14 ΓΑΛΒΑΝΙΖΕ - 1.000	30.000
> 1130505	RO-MA 88/12 ΓΑΛΒΑΝΙΖΕ - 1.152	15
> 1130507	RO-MA 88/14 ΓΑΛΒΑΝΙΖΕ - 864	15

> συσκευασία blister

ΣΕΛ

14

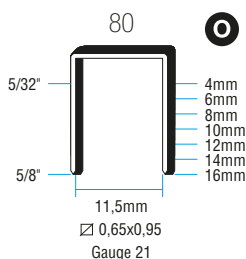

ΚΩΔΙΚΟΣ	ΠΡΟΪΟΝ	ΣΥΣΚΕΥΑΣΙΑ
1201103	80/4 ΜΠΡΟΥΤΖΙΝΑ - 10.000	300.000
1201105	80/6 ΜΠΡΟΥΤΖΙΝΑ - 10.000	240.000
1201107	80/8 ΜΠΡΟΥΤΖΙΝΑ - 10.000	180.000
1201109	80/10 ΜΠΡΟΥΤΖΙΝΑ - 10.000	180.000
1201111	80/12 ΜΠΡΟΥΤΖΙΝΑ - 10.000	120.000
1201113	80/14 ΜΠΡΟΥΤΖΙΝΑ - 10.000	120.000
1201117	80/16 ΜΠΡΟΥΤΖΙΝΑ - 10.000	120.000
1201160	80/6 RED EDITION ΜΠΡΟΥΤΖΙΝΑ - 5.000	50.000
1201161	80/8 RED EDITION ΜΠΡΟΥΤΖΙΝΑ - 5.000	50.000
1201162	80/10 RED EDITION ΜΠΡΟΥΤΖΙΝΑ - 5.000	50.000
1201163	80/12 RED EDITION ΜΠΡΟΥΤΖΙΝΑ - 5.000	50.000
1201164	80/14 RED EDITION ΜΠΡΟΥΤΖΙΝΑ - 5.000	50.000
1201165	80/16 RED EDITION ΜΠΡΟΥΤΖΙΝΑ - 5.000	50.000

ΣΕΛ

11 37 41 46 47

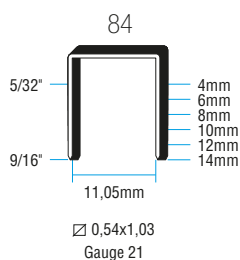

ΚΩΔΙΚΟΣ	ΠΡΟΪΟΝ	ΣΥΣΚΕΥΑΣΙΑ
1201201	84/4 ΜΠΡΟΥΤΖΙΝΑ - 10.000	200.000
1201203	84/6 ΜΠΡΟΥΤΖΙΝΑ - 10.000	240.000
1201205	84/8 ΜΠΡΟΥΤΖΙΝΑ - 10.000	180.000
1201207	84/10 ΜΠΡΟΥΤΖΙΝΑ - 10.000	180.000
1201209	84/12 ΜΠΡΟΥΤΖΙΝΑ - 10.000	120.000
1201211	84/14 ΜΠΡΟΥΤΖΙΝΑ - 10.000	120.000

ΣΕΛ

49

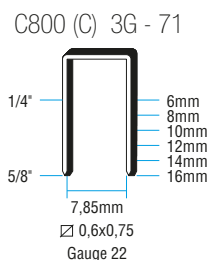

ΚΩΔΙΚΟΣ	ΠΡΟΪΟΝ	ΣΥΣΚΕΥΑΣΙΑ
1261104	C 806 ΓΑΛΒΑΝΙΖΕ - 25.000	280.000
1261108	C 808 ΓΑΛΒΑΝΙΖΕ - 28.000	224.000
1261113	C 810 ΓΑΛΒΑΝΙΖΕ - 25.000	200.000
1261116	C 812 ΓΑΛΒΑΝΙΖΕ - 35.000	140.000
1261119	C 814 ΓΑΛΒΑΝΙΖΕ - 32.000	128.000
1261124	C 816 ΓΑΛΒΑΝΙΖΕ - 27.000	108.000

ΣΕΛ

11 41

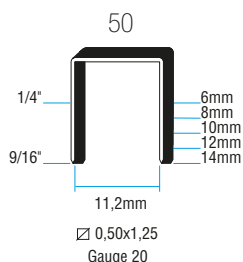

ΚΩΔΙΚΟΣ	ΠΡΟΪΟΝ	ΣΥΣΚΕΥΑΣΙΑ
>1111230	RO-MA 80/8 ΑΝΟΞΕΙΔΩΤΟ - 1.128	15
> 1111231	RO-MA 80/10 ΑΝΟΞΕΙΔΩΤΟ - 940	15
> 1111232	RO-MA 80/14 ΑΝΟΞΕΙΔΩΤΟ - 752	15

ΣΕΛ

11 41

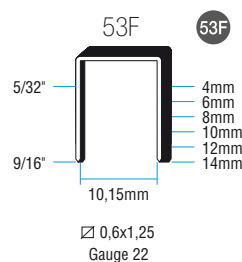

ΚΩΔΙΚΟΣ	ΠΡΟΪΟΝ	ΣΥΣΚΕΥΑΣΙΑ
7		23

ΣΕΛ

7 23

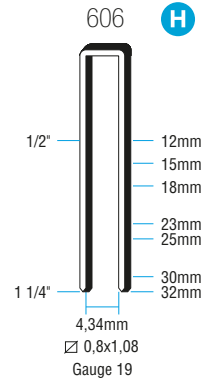
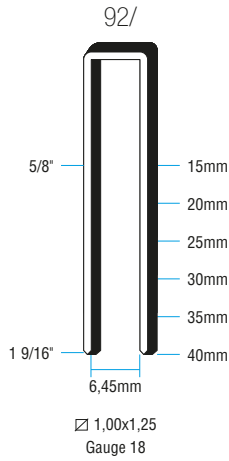
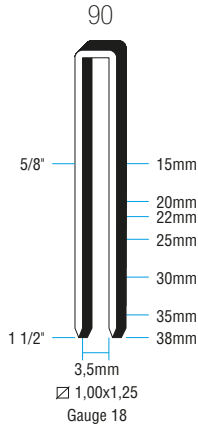

ΚΩΔΙΚΟΣ	ΠΡΟΪΟΝ	ΣΥΣΚΕΥΑΣΙΑ
1202001	90/15 ΜΠΡΟΥΤΖΙΝΑ - 5.000	80.000
1202002	90/20 ΜΠΡΟΥΤΖΙΝΑ - 5.000	60.000
1202003	90/22 ΜΠΡΟΥΤΖΙΝΑ - 5.000	50.000
1202005	90/25 ΜΠΡΟΥΤΖΙΝΑ - 5.000	50.000
1202007	90/30 ΜΠΡΟΥΤΖΙΝΑ - 5.000	40.000
1202011	90/35 ΜΠΡΟΥΤΖΙΝΑ - 5.000	40.000
1202013	90/38 ΜΠΡΟΥΤΖΙΝΑ - 5.000	30.000

ΚΩΔΙΚΟΣ	ΠΡΟΪΟΝ	ΣΥΣΚΕΥΑΣΙΑ
1202100	92/15 ΜΠΡΟΥΤΖΙΝΑ - 7.000	70.000
1202101	92/20 ΜΠΡΟΥΤΖΙΝΑ - 5.000	60.000
1202103	92/25 ΜΠΡΟΥΤΖΙΝΑ - 4.000	48.000
1202105	92/30 ΜΠΡΟΥΤΖΙΝΑ - 4.000	40.000
1202107	92/35 ΜΠΡΟΥΤΖΙΝΑ - 3.000	30.000
1202109	92/40 ΜΠΡΟΥΤΖΙΝΑ - 3.000	30.000

ΚΩΔΙΚΟΣ	ΠΡΟΪΟΝ	ΣΥΣΚΕΥΑΣΙΑ
1202301	M 606/12 ΓΑΛΒΑΝΙΖΕ - 5.000	100.000
1202303	M 606/15 ΓΑΛΒΑΝΙΖΕ - 5.000	100.000
1202307	M 606/23 ΓΑΛΒΑΝΙΖΕ - 5.000	50.000
1202310	M 606/30 ΓΑΛΒΑΝΙΖΕ - 2.200	24.200
1202311	M 606/32 ΓΑΛΒΑΝΙΖΕ - 2.200	24.200
1202317	M 606/18 DP ΓΑΛΒΑΝΙΖΕ - 4.800	57.600
1202319	M 606/23 DP ΓΑΛΒΑΝΙΖΕ - 4.800	57.600
>1110420	RO-MA 606/12 ΓΑΛΒΑΝΙΖΕ - 1.176	15
> 1110422	RO-MA 606/15 ΓΑΛΒΑΝΙΖΕ - 980	15
> 1110424	RO-MA 606/18 ΓΑΛΒΑΝΙΖΕ - 784	15
> 1110426	RO-MA 606/23 ΓΑΛΒΑΝΙΖΕ - 588	15
> 1110428	RO-MA 606/25 ΓΑΛΒΑΝΙΖΕ - 588	15

ΣΕΛ
51 53

ΣΕΛ
50

ΣΕΛ
37 41

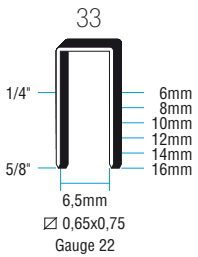

ΣΕΛ
41

ΣΕΛ
50

ΣΕΛ
37 41

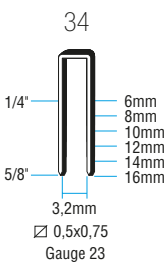

ΣΕΛ
11

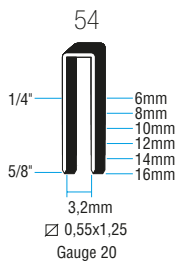

ΣΕΛ
11 41

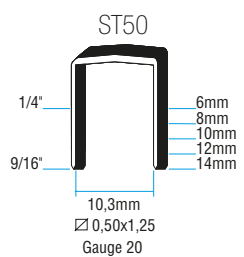

ΣΕΛ
11

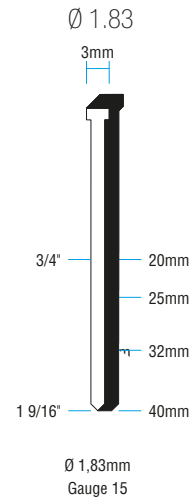
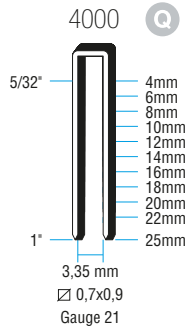
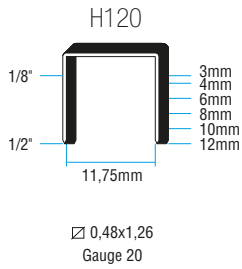

ΚΩΔΙΚΟΣ	ΠΡΟΪΟΝ	ΣΥΣΚΕΥΑΣΙΑ
1261502	H 123 ΓΑΛΒΑΝΙΖΕ - 10.000	100.000
1261507	H 124 ΓΑΛΒΑΝΙΖΕ - 16.200	97.200
1261515	H 126 ΓΑΛΒΑΝΙΖΕ - 34.000	136.000
1261522	H 128 ΓΑΛΒΑΝΙΖΕ - 30.000	120.000
1261528	H 1210 ΓΑΛΒΑΝΙΖΕ - 8.400	100.800
1261536	H 1212 ΓΑΛΒΑΝΙΖΕ - 14.000	56.000
1261511	H124 INOX - 5.000	260.000
1261518	H126 INOX - 3.000	70.000
1261540	H1212 INOX - 7.000	56.000

ΣΕΛ

ΚΩΔΙΚΟΣ	ΠΡΟΪΟΝ	ΣΥΣΚΕΥΑΣΙΑ
1201300	4004 ΜΠΡΟΥΤΖΙΝΑ - 20.000	600.000
1201301	4006 ΜΠΡΟΥΤΖΙΝΑ - 20.000	400.000
1201303	4008 ΜΠΡΟΥΤΖΙΝΑ - 20.000	320.000
1201305	4010 ΜΠΡΟΥΤΖΙΝΑ - 10.000	300.000
1201307	4012 ΜΠΡΟΥΤΖΙΝΑ - 10.000	250.000
1201309	4014 ΜΠΡΟΥΤΖΙΝΑ - 10.000	200.000
1201311	4016 ΜΠΡΟΥΤΖΙΝΑ - 10.000	180.000
1201313	4018 ΜΠΡΟΥΤΖΙΝΑ - 10.000	160.000
1201315	4020 ΜΠΡΟΥΤΖΙΝΑ - 10.000	120.000
1201317	4022 ΜΠΡΟΥΤΖΙΝΑ - 10.000	120.000
1201318	4025 ΜΠΡΟΥΤΖΙΝΑ - 10.000	100.000
1201320	4016 DP ΜΠΡΟΥΤΖΙΝΑ - 10.000	100.000
1201322	4020 DP ΜΠΡΟΥΤΖΙΝΑ - 10.000	100.000

ΣΕΛ

41

ΚΩΔΙΚΟΣ	ΠΡΟΪΟΝ	ΣΥΣΚΕΥΑΣΙΑ
1233149	Ø1.83 - 20 mm 3.000	30.000
1233150	Ø1.83 - 25 mm 3.000	15.000
1233152	Ø1.83 - 32 mm 1.500	15.000
1233153	Ø1.83 - 40 mm 1.500	15.000

ΣΕΛ

56

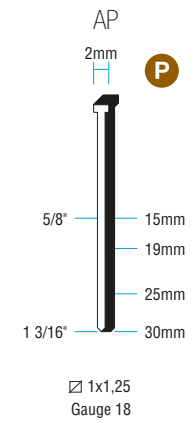
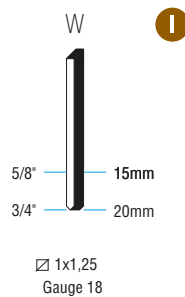
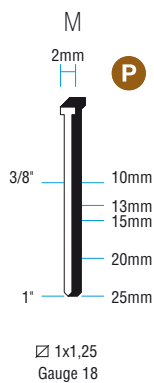

ΚΩΔΙΚΟΣ	ΠΡΟΪΟΝ	ΣΥΣΚΕΥΑΣΙΑ
>1130800	RO-MA M10 ΓΑΛΒΑΝΙΖΕ - 3.500	15
>1130801	RO-MA M13 ΓΑΛΒΑΝΙΖΕ - 2.500	15
>1130803	RO-MA M15 ΓΑΛΒΑΝΙΖΕ - 1.700	15
>1130805	RO-MA M20 ΓΑΛΒΑΝΙΖΕ - 1.500	15
>1130807	RO-MA M25 ΓΑΛΒΑΝΙΖΕ - 1.200	15

> συσκευασία blister

ΣΕΛ

7 9 11 13 17 21 23 25
29 33 35

ΚΩΔΙΚΟΣ	ΠΡΟΪΟΝ	ΣΥΣΚΕΥΑΣΙΑ
>1130820	RO-MA W15 ΓΑΛΒΑΝΙΖΕ - 2.000	15
>1130822	RO-MA W20 ΓΑΛΒΑΝΙΖΕ - 2.000	15

> συσκευασία blister

ΣΕΛ

11 13 33

ΚΩΔΙΚΟΣ	ΠΡΟΪΟΝ	ΣΥΣΚΕΥΑΣΙΑ
1231131	AP15 - 15 mm - 5.000	150.000
1231133	AP19 - 19 mm - 5.000	100.000
1231135	AP25 - 25 mm - 5.000	100.000
1231137	AP30 - 30 mm - 5.000	50.000

ΣΕΛ

37 39 41 43

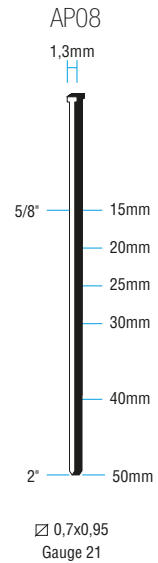
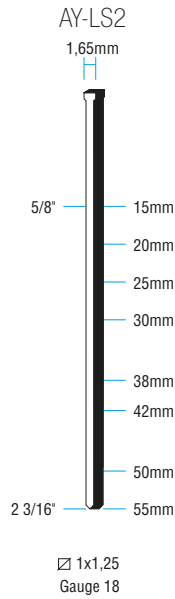
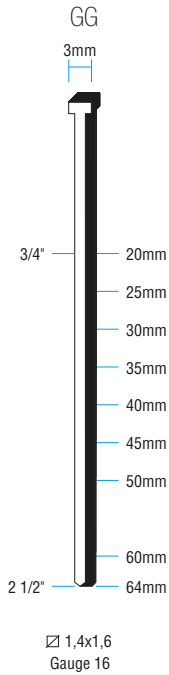

ΚΩΔΙΚΟΣ	ΠΡΟΪΟΝ	ΣΥΣΚΕΥΑΣΙΑ
1233100	GG20 - 20 mm - 4.000	80.000
1233101	GG25 - 25 mm - 4.000	64.000
1233103	GG30 - 30 mm - 4.000	48.000
1233105	GG35 - 35 mm - 4.000	48.000
1233107	GG40 - 40 mm - 4.000	32.000
1233109	GG45 - 45 mm - 4.000	32.000
1233111	GG50 - 50 mm - 4.000	32.000
1233120	GG60 - 60 mm - 4.000	32.000
1233121	GG64 - 64 mm - 4.000	32.000

ΣΕΛ	
56	

ΚΩΔΙΚΟΣ	ΠΡΟΪΟΝ	ΣΥΣΚΕΥΑΣΙΑ
1273301	AY-LS2 15 mm ΓΑΛΒΑΝΙΣΜΕΝΟ-8.000	128.000
1273303	AY-LS2 20 mm ΓΑΛΒΑΝΙΣΜΕΝΟ-7.000	112.000
1273305	AY-LS2 25 mm ΓΑΛΒΑΝΙΣΜΕΝΟ-5.000	80.000
1273307	AY-LS2 30 mm ΓΑΛΒΑΝΙΣΜΕΝΟ-4.000	64.000
1273309	AY-LS2 38 mm ΓΑΛΒΑΝΙΣΜΕΝΟ-4.000	64.000
1273311	AY-LS2 42 mm ΓΑΛΒΑΝΙΣΜΕΝΟ-3.000	48.000
1273313	AY-LS2 50 mm ΓΑΛΒΑΝΙΣΜΕΝΟ-2.500	40.000
1273315	AY-LS2 55 mm ΓΑΛΒΑΝΙΣΜΕΝΟ-2.000	32.000

ΣΕΛ	
57	

ΚΩΔΙΚΟΣ	ΠΡΟΪΟΝ	ΣΥΣΚΕΥΑΣΙΑ
1231301	AP08 - 15 mm - 6.100	61.000
1231303	AP08 - 20 mm - 6.100	61.000
1231305	AP08 - 25 mm - 6.100	61.000
1231307	AP08 - 30 mm - 6.100	61.000
1231309	AP08 - 40 mm - 4.000	40.000
1231310	AP08 - 50 mm - 4.000	40.000

ΣΕΛ	
60	61

FASTENING

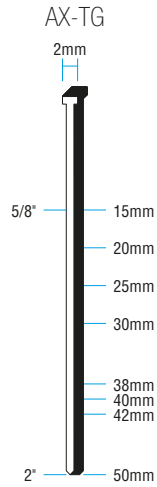

□ 1x1,25
Gauge 18

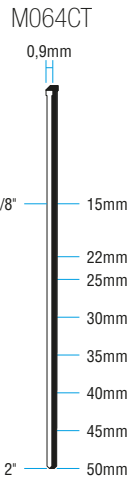

∅ 0,64mm
Gauge 23

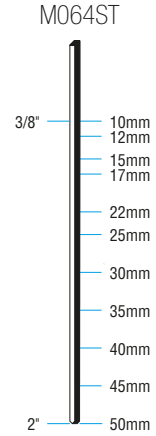

∅ 0,64mm
Gauge 23

ΚΩΔΙΚΟΣ	ΠΡΟΪΟΝ	ΣΥΣΚΕΥΑΣΙΑ
1164001	AX-TG 15 mm - 5.000	150.000
1164003	AX-TG 20 mm - 5.000	100.000
1164005	AX-TG 25 mm - 5.000	100.000
1164007	AX-TG 30 mm - 5.000	50.000
1164009	AX-TG 38 mm - 5.000	50.000
1164011	AX-TG 40 mm - 5.000	50.000
1164012	AX-TG 42 mm - 6.000	36.000
1164014	AX-TG 50 mm - 5.000	50.000

ΣΕΛ

53 54 55 57

ΚΩΔΙΚΟΣ	ΠΡΟΪΟΝ	ΣΥΣΚΕΥΑΣΙΑ
1234120	M064CT 15 mm - 20.000	480.000
1234122	M064CT 22 mm - 20.000	320.000
1234124	M064CT 25 mm - 20.000	320.000
1234126	M064CT 30 mm - 10.000	240.000
1234127	M064CT 35 mm - 10.000	180.000
1234128	M064CT 40 mm - 10.000	180.000
1234129	M064CT 45 mm - 10.000	180.000
1234130	M064CT 50 mm - 10.000	120.000

ΣΕΛ

58 59

ΚΩΔΙΚΟΣ	ΠΡΟΪΟΝ	ΣΥΣΚΕΥΑΣΙΑ
1234101	M064ST 10 mm - 30.000	240.000
1234103	M064ST 12 mm - 20.000	360.000
1234105	M064ST 15 mm - 20.000	360.000
1234107	M064ST 17 mm - 20.000	360.000
1234109	M064ST 22 mm - 10.000	180.000
1234111	M064ST 25 mm - 10.000	180.000
1234113	M064ST 30 mm - 10.000	180.000
1234114	M064ST 35 mm - 10.000	240.000
1234115	M064ST 40 mm - 10.000	180.000
1234116	M064ST 45 mm - 10.000	180.000
1234117	M064ST 50 mm - 10.000	120.000

ΣΕΛ

58 59

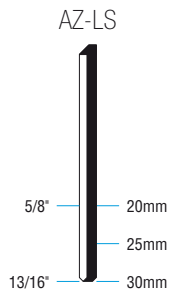

□ 1x1,25
Gauge 18

ΚΩΔΙΚΟΣ	ΠΡΟΪΟΝ	ΣΥΣΚΕΥΑΣΙΑ
1271117	AZ-LS 20 mm ΓΑΛΒΑΝΙΣΜΕΝΟ - 8.000	128.000
1271121	AZ-LS 25 mm ΓΑΛΒΑΝΙΣΜΕΝΟ - 7.000	112.000
1271123	AZ-LS 30 mm ΓΑΛΒΑΝΙΣΜΕΝΟ - 6.000	96.000

ΣΕΛ

57

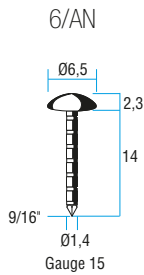

ΚΩΔΙΚΟΣ	ΠΡΟΪΟΝ	ΣΥΣΚΕΥΑΣΙΑ
1292102	6 ΟΡΕΙΧΑΛΚΙΝΑ - 4.000	36.000
1292103	6 ΝΙΚΕΛΙΟΥ - 4.000	36.000
1292107	6/AN ΜΠΡΟΥΤΖΟΣ ΣΕ ΑΠΟΧΡΩΣΗ ΚΑΡΥΔΙΑΣ - 4.000	36.000
1292108	6/AN ΜΠΡΟΥΤΖΙΝΟ ΚΑΡΥΔΙΑΣ ΣΚΑΛΙΣΤΟ - 4.000	36.000
1292110	6/AN ΧΩΡΙΣ ΝΙΚΕΛΙΟ - 4.000	36.000
1292111	6/AN ΧΩΡΙΣ ΝΙΚΕΛΙΟ ΧΑΛΚΙΝΟ - 4.000	36.000
1292112	6/AN ΟΡΕΙΧΑΛΚΟΣ ΜΑΥΡΙΣΜΕΝΟ - 4.000	36.000
1292129	6/AN ΚΟΚΚΙΝΟΣ ΟΡΕΙΧΑΛΚΟΣ - 4.000	36.000
1292115	6/AN ΚΟΚΚΙΝΟΣ ΟΡΕΙΧΑΛΚΟΣ ΜΑΥΡΟ - 4.000	36.000
1292120	6/AN ΣΚΙΑΣΜΕΝΟΣ - 4.000	36.000
1292104	6/AN ΟΡΕΙΧΑΛΚΟΣ ΠΑΠΑΛΑΙΩΜΕΝΟ - 4.000	36.000
1292106	6/AN ΠΟΔΑΡΑΚΙ ΑΠΟ ΝΙΚΕΛΙΟ 10 mm - 4.000	36.000
1292109	6/AN ΠΕΠΑΛΑΙΩΜΕΝΟΣ ΧΡΥΣΟΣ ΓΥΑΛΙΣΤΕΡΟ - 4.000	36.000
1292114	6/AN ΧΩΡΙΣ ΝΙΚΕΛΙΟ ΚΑΡΥΔΙΑΣ 10 mm - 4.000	36.000
1292116	6/AN ΠΟΔΑΡΑΚΙ ΑΠΟ ΜΠΡΟΥΤΖΟ ΣΕ ΧΡΩΜΑ ΚΑΡΥΔΙΑΣ 10 mm - 4.000	36.000
1292126	6/AN ΝΙΚΕΛΙΩΜΕΝΟ ΠΑΠΑΛΑΙΩΜΕΝΟ - 4.000	36.000

ΣΕΛ		
63		

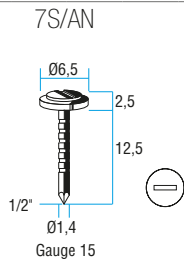

ΚΩΔΙΚΟΣ	ΠΡΟΪΟΝ	ΣΥΣΚΕΥΑΣΙΑ
1292151	7S/AN ΜΠΡΟΥΤΖΙΝΟ ΚΕΦΑΛΗ ΣΕ ΜΟΡΦΗ ΒΙΔΑΣ - 4.000	36.000
1292153	7S/AN ΝΙΚΕΛΩΜΕΝΟ ΚΕΦΑΛΗ ΣΕ ΜΟΡΦΗ ΒΙΔΑΣ - 4.000	36.000
1292157	7S/AN ΧΩΡΙΣ ΝΙΚΕΛΙΟ ΚΕΦΑΛΗ ΣΕ ΜΟΡΦΗ ΒΙΔΑΣ - 4.000	36.000
1292158	7S/AN ΧΩΡΙΣ ΜΠΡΟΥΤΖΟ ΚΕΦΑΛΗ ΣΕ ΜΟΡΦΗ ΒΙΔΑΣ - 4.000	36.000

ΣΕΛ		
63		

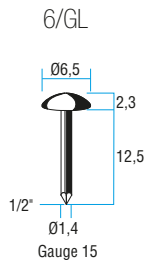

ΚΩΔΙΚΟΣ	ΠΡΟΪΟΝ	ΣΥΣΚΕΥΑΣΙΑ
1292012	6/GL ΟΡΕΙΧΑΛΚΟΣ - 4.000	36.000
1292013	6/GL ΜΠΡΟΥΤΖΙΝΟ ΚΑΡΥΔΙΑΣ ΣΚΑΛΙΣΤΟ - 4.000	36.000
1292001	6/GL ΜΠΡΟΥΤΖΟΣ ΕΠΟΧΗΣ ΑΝΑΓΕΝΝΗΣΗΣ - 4.000	36.000
1292002	6/GL ΜΠΡΟΥΤΖΙΝΟ - 4.000	36.000
1292003	6/GL ΝΙΚΕΛΩΜΕΝΟ - 4.000	36.000
1292009	6/GL ΜΠΡΟΥΤΖΙΝΟ ΣΕ ΑΠΟΧΡΩΣΗ ΚΑΡΥΔΙΑΣ - 4.000	36.000
1292010	6/GL ΧΩΡΙΣ ΝΙΚΕΛΙΟ - 4.000	36.000
1292025	6/GL ΧΑΛΚΙΝΟ - 4.000	36.000
1292011	6/GL ΧΩΡΙΣ ΝΙΚΕΛΙΟ ΧΑΛΚΙΝΟ - 4.000	36.000
1292015	6/GL ΜΠΡΟΥΤΖΟΣ ΣΤΙΛΒΩΜΕΝΟΣ - 4.000	36.000
1292004	6/GL ΠΑΛΙΟΣ ΧΡΥΣΟΣ - 4.000	36.000
1292027	6/GL ΧΩΡΙΣ ΜΠΡΟΥΤΖΟ - 4.000	36.000

ΣΕΛ		
63		

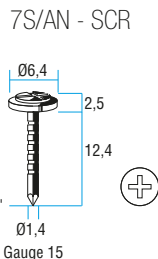

ΚΩΔΙΚΟΣ	ΠΡΟΪΟΝ	ΣΥΣΚΕΥΑΣΙΑ
1292154	7S/AN ΜΠΡΟΥΤΖΙΝΟ ΚΕΦΑΛΗ ΣΕ ΜΟΡΦΗ ΒΙΔΑΣ SCR - 4.000	36.000

ΣΕΛ		
63		

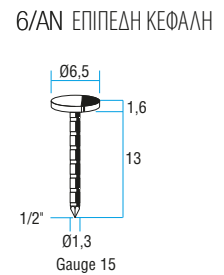

ΚΩΔΙΚΟΣ	ΠΡΟΪΟΝ	ΣΥΣΚΕΥΑΣΙΑ
1292140	6/AN ΜΠΡΟΥΤΖΙΝΟ ΕΠΙΠΕΔΗ ΚΕΦΑΛΗ - 4.000	36.000
1292142	6/AN ΠΑΛΙΟΣ ΜΠΡΟΥΤΖΟΣ ΜΕ ΕΠΙΠΕΔΗ ΚΕΦΑΛΗ - 4.000	36.000
1292143	6/AN ΝΙΚΕΛΩΜΕΝΟ ΕΠΙΠΕΔΗ ΚΕΦΑΛΗ - 4.000	36.000

ΣΕΛ		
63		

FASTENING

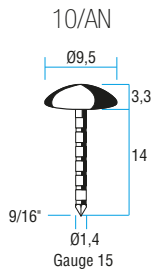

ΚΩΔΙΚΟΣ	ΠΡΟΪΟΝ	ΣΥΣΚΕΥΑΣΙΑ
1292501	10 ΟΡΕΙΧΑΛΚΙΝΑ - 2.000	18.000
1292502	10 ΝΙΚΕΛΙΟΥ - 2.000	18.000
1292510	10/ΑΝ ΚΟΚΚΙΝΟΣ ΟΡΕΙΧΑΛΚΟΣ - 2.000	18.000
1292506	10/ΑΝ ΣΚΙΑΣΜΕΝΕΣ - 2.000	18.000
1292508	10/ΑΝ ΟΡΕΙΧΑΛΚΟΣ ΠΑΠΑΛΑΙΩΜΕΝΟ - 2.000	18.000
1292509	10/ΑΝ ΧΡΥΣΟΣ ΓΥΛΩΣΤΕΡΟΠΕΠΑΛΑΙΩΜΕΝΟ - 2.000	18.000
1292549	10/ΑΝ ΟΡΕΙΧΑΛΚΟΣ ΚΑΡΥΔΙΑΣ - 2.000	18.000
1292580	10/ΑΝ ΧΩΡΙΣ ΝΙΚΕΛΙΟ - 2.000	18.000

ΣΕΛ

63

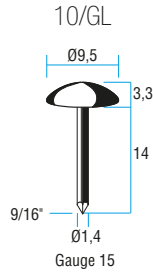

ΚΩΔΙΚΟΣ	ΠΡΟΪΟΝ	ΣΥΣΚΕΥΑΣΙΑ
1292401	10/GL ΜΠΡΟΥΤΖΙΝΟ - 2.000	18.000
1292402	10/GL ΝΙΚΕΛΩΜΕΝΟ - 2.000	18.000
1292405	10/GL ΧΡΥΣΟΣ ΠΕΠΑΛΑΙΩΜΕΝΟ - 2.000	18.000
1292410	10/GL ΠΑΛΙΟΣ ΧΡΥΣΟΣ ΣΦΥΡΗΛΑΤΟΣ - 2.000	18.000
1292412	10/GL ΜΠΡΟΥΤΖΟΣ ΕΠΟΧΗΣ ΑΝΑΓΕΝΝΗΣΗΣ - 2.000	18.000
1292403	10/GL ΜΑΥΡΗ - 2.000	18.000
1292404	10/GL BRUEN - 2.000	18.000

ΣΕΛ

63

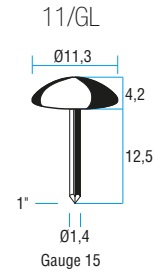

ΚΩΔΙΚΟΣ	ΠΡΟΪΟΝ	ΣΥΣΚΕΥΑΣΙΑ
1292603	11/GL ΧΡΥΣΟΣ ΓΥΛΩΣΤΕΡΟ ΠΕΠΑΛΑΙΩΜΕΝΟ - 1.333	12.000
1292817	11/GL ΧΡΥΣΟΣ ΠΕΠΑΛΑΙΩΜΕΝΟ - 1.333	12.000
1292818	11/GL ΜΠΡΟΥΤΖΙΝΟ ΣΚΑΛΙΣΤΟ - 1.333	12.000
1292819	11/GL ΟΡΕΙΧΑΛΚΟΣ ΠΕΠΑΛΑΙΩΜΕΝΟ - 1.333	12.000
1292815	11,5/GL ΜΠΡΟΥΤΖΟΣ ΕΠΟΧΗΣ ΑΝΑΓΕΝΝΗΣΗΣ - 1.333	12.000
1292810	11,5/GL ΦΥΣΙΚΟ - 1.333	12.000
1292811	11,5/GL OXFORD - 1.333	12.000
1292812	11,5/GL FRENCH ΥΣΙΚΟ - 1.333	12.000
1292813	11,5/GL ΝΙΚΕΛΩΜΕΝΟ - 1.333	12.000
1292814	11,5/GL ΜΠΡΟΥΤΖΙΝΟ - 1.333	12.000
1292816	11,5/GL ΜΑΥΡΗ - 1.333	12.000

ΣΕΛ

63

FRAMING

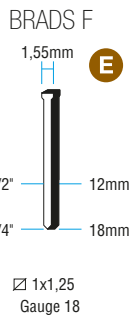

ΚΩΔΙΚΟΣ	ΠΡΟΪΟΝ	ΣΥΣΚΕΥΑΣΙΑ
1160205	F18 ΕΠΙΨΕΥΔΑΡΓΥΡΩΜΕΝΟ - 5.000/20.000	100.000
> 1130840	RO-MA F12 ΕΠΙΨΕΥΔΑΡΓΥΡΩΜΕΝΟ - 2.000	15
> 1130830	RO-MA F18 ΕΠΙΨΕΥΔΑΡΓΥΡΩΜΕΝΟ - 2.000	15
> συσκευασία blister		
ΣΕΛ		
66	67	68 69

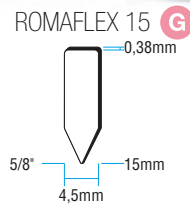

ΚΩΔΙΚΟΣ	ΠΡΟΪΟΝ	ΣΥΣΚΕΥΑΣΙΑ
1299056	ROMAFLEX 15 - 5.000	80.000
> 1130901	ROMAFLEX 15 - 2.080	15
> συσκευασία blister		
ΣΕΛ		
70	71	

PACKAGING



35/15

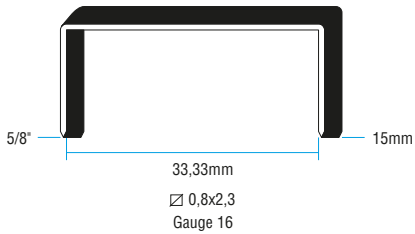

ΚΩΔΙΚΟΣ	ΚΩΔΙΚΟΣ	ΣΥΣΚΕΥΑΣΙΑ
1107001	35/15 ΧΑΛΚΙΝΑ - 2.500	25.000
ΣΕΛ		
74	75	76 77 80 81

35/19

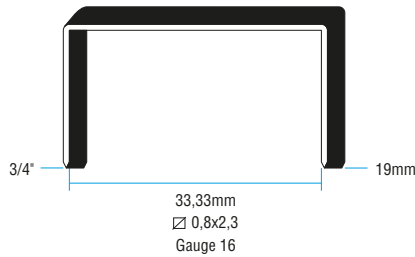

ΚΩΔΙΚΟΣ	ΠΡΟΪΟΝ	ΣΥΣΚΕΥΑΣΙΑ
1107005	35/19 ΧΑΛΚΙΝΑ - 2.000	20.000
1107007	35/19 ΧΑΛΚΙΝΟ ΟΥΔΕΤΕΡΟ - 2.000	20.000
ΣΕΛ		
74	75	76 77 80 81

35/22

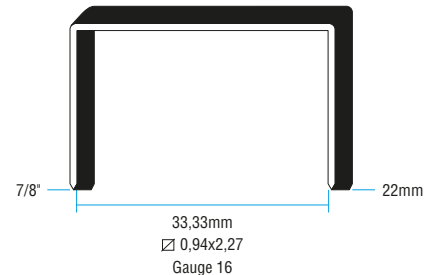

ΚΩΔΙΚΟΣ	ΠΡΟΪΟΝ	ΣΥΣΚΕΥΑΣΙΑ
1211205	35/22 ΧΑΛΚΙΝΑ - 1.500	15.000
ΣΕΛ		
74	75	80 81

32/15

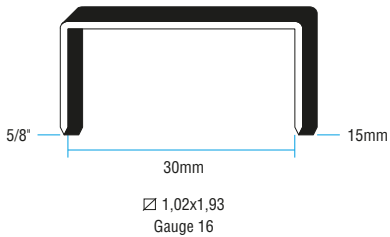

ΚΩΔΙΚΟΣ	ΠΡΟΪΟΝ	ΣΥΣΚΕΥΑΣΙΑ
1211103	32/15 ΧΑΛΚΙΝΑ - 2.000	20.000
ΣΕΛ		

32/18

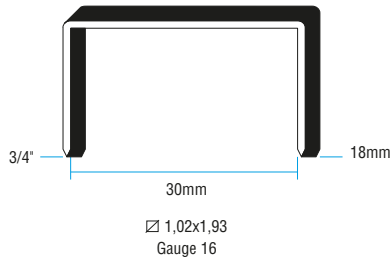

ΚΩΔΙΚΟΣ	ΠΡΟΪΟΝ	ΣΥΣΚΕΥΑΣΙΑ
1211105	32/18 ΧΑΛΚΙΝΑ - 2.000	20.000
ΣΕΛ		

73

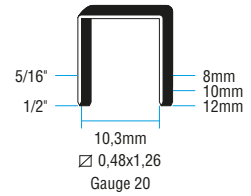

ΚΩΔΙΚΟΣ	ΠΡΟΪΟΝ	ΣΥΣΚΕΥΑΣΙΑ
1101810	73/8 ΓΑΛΒΑΝΙΖΕ - 5.000	80.000
1101811	73/10 ΓΑΛΒΑΝΙΖΕ - 5.000	70.000
1101812	73/12 ΓΑΛΒΑΝΙΖΕ - 5.000	60.000
ΣΕΛ		
79		

PACKAGING

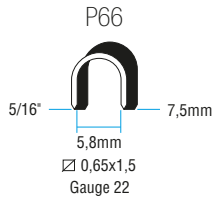

ΚΩΔΙΚΟΣ	ΠΡΟΪΟΝ	ΣΥΣΚΕΥΑΣΙΑ
1213005	P66 ΓΑΛΒΑΝΙΖΕ - 5.000	100.000
ΣΕΛ		

613 M (μεσαία)

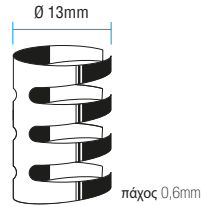

ΚΩΔΙΚΟΣ	ΠΡΟΪΟΝ	ΣΥΣΚΕΥΑΣΙΑ
> 1291109	613 M - 10.000 κομμάτια	100.000
> με αποτύπωση ένδειξης στα 500.000 κομμάτια ζητήστε προσφορά		
ΣΕΛ		

613 P (βαριά)

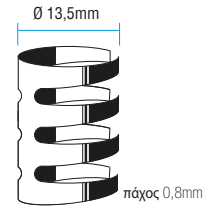

ΚΩΔΙΚΟΣ	ΠΡΟΪΟΝ	ΣΥΣΚΕΥΑΣΙΑ
> 1291110	613 P - 10.000 κομμάτια	100.000
> με αποτύπωση ένδειξης στα 500.000 κομμάτια ζητήστε προσφορά		
ΣΕΛ		

617 L (ελαφριά)

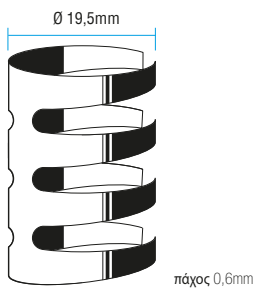

ΚΩΔΙΚΟΣ	ΠΡΟΪΟΝ	ΣΥΣΚΕΥΑΣΙΑ
> 1291131	617 L - 12.000 κομμάτια	48.000
> με αποτύπωση ένδειξης στα 500.000 κομμάτια ζητήστε προσφορά		
ΣΕΛ		

617 P (βαριά)

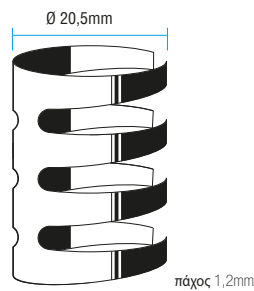

ΚΩΔΙΚΟΣ	ΠΡΟΪΟΝ	ΣΥΣΚΕΥΑΣΙΑ
> 1291139	617 P - 12.000 κομμάτια	48.000
> με αποτύπωση ένδειξης στα 500.000 κομμάτια ζητήστε προσφορά		
ΣΕΛ		

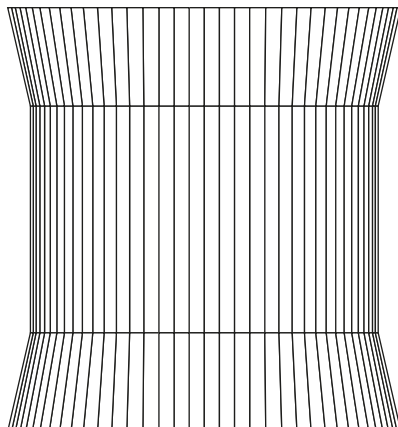

M15/A - M19/A

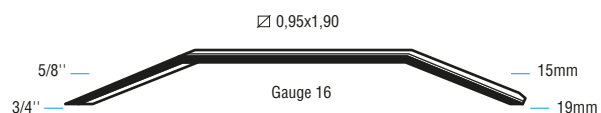

ΚΩΔΙΚΟΣ	ΠΡΟΪΟΝ	ΣΥΣΚΕΥΑΣΙΑ
1299978	M15/A ΧΑΛΚΙΝΑ - 1.000	24.000
1299977	M19/A ΧΑΛΚΙΝΑ - 1.000	24.000
ΣΕΛ		

78

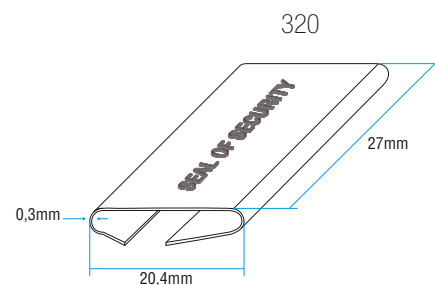
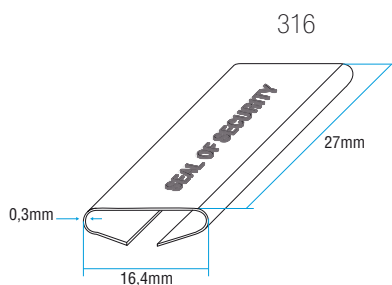
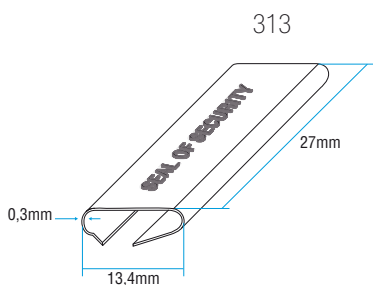

ΚΩΔΙΚΟΣ	ΠΡΟΪΟΝ	ΣΥΣΚΕΥΑΣΙΑ
1190120	313 ΧΑΛΥΒΑΣ ΟΥΔΕΤΕΡΟΣ	3.000
> 1190121	313 ΧΑΛΥΒΑΣ ΜΕ ΕΝΔΕΙΞΗ	2.000
> με αποτύπωση ένδειξης στα 50.000 κομμάτια		
ΣΕΛ		
85		

ΚΩΔΙΚΟΣ	ΠΡΟΪΟΝ	ΣΥΣΚΕΥΑΣΙΑ
1190132	316 ΧΑΛΥΒΑΣ ΟΥΔΕΤΕΡΟΣ	3.000
> 1190133	316 ΧΑΛΥΒΑΣ ΜΕ ΕΝΔΕΙΞΗ	3.000
> με αποτύπωση ένδειξης στα 50.000 κομμάτια		
ΣΕΛ		
85		

ΚΩΔΙΚΟΣ	ΠΡΟΪΟΝ	ΣΥΣΚΕΥΑΣΙΑ
1190152	320 ΧΑΛΥΒΑΣ ΟΥΔΕΤΕΡΟΣ	3.000
> 1190153	320 ΧΑΛΥΒΑΣ ΜΕ ΕΝΔΕΙΞΗ	2.000
> με αποτύπωση ένδειξης στα 50.000 κομμάτια		
ΣΕΛ		
85		

ΜΕΤΑΛΛΙΚΗ ΠΕΡΙΤΥΛΙΞΗ

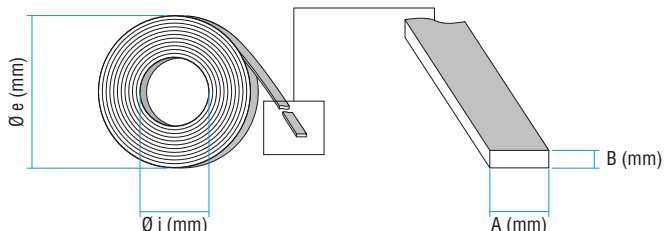

ΚΩΔΙΚΟΣ	ΠΡΟΪΟΝ			Ø i e	ΣΥΣΚΕΥΑΣΙΑ (kg)
	A	B	ΦΙΝΙΡΙΣΜΑ		
1192115	13 x 0.50	ΛΕΙΑ		300 mm - 550 mm	30
1192125	16 x 0.50	ΛΕΙΑ		300 mm - 550 mm	35
1192135	18 x 0.60	ΛΕΙΑ		300 mm - 550 mm	40
1192145	20 x 0.60	ΛΕΙΑ		300 mm - 550 mm	25
1290415	25 x 1.00	ΛΕΙΑ		300 mm - 550 mm	30
1290423	30 x 1.00	ΛΕΙΑ		300 mm - 550 mm	40
1290431	32 x 1.00	ΛΕΙΑ		300 mm - 550 mm	40
1192127	16 x 0.50	ΜΠΛΕ ΧΑΛΥΒΑΣ-ΥΨΗΛΗΣ ΑΝΤΟΧΗΣ		300 mm - 550 mm	60
1192137	19 x 0.60	ΜΠΛΕ ΧΑΛΥΒΑΣ-ΥΨΗΛΗΣ ΑΝΤΟΧΗΣ		300 mm - 550 mm	75
1192136	19 x 0.60	ΓΑΛΒΑΝΙΖΕ		300 mm - 550 mm	30
1192148	20 x 0.60	ΓΑΛΒΑΝΙΖΕ		300 mm - 550 mm	25
1192139	19 x 0.60	ΓΑΛΒΑΝΙΖΕ ΧΡΩΜΑΤΙΣΜΕΝΗ		300 mm - 550 mm	35
ΣΕΛ					
85	86	87			

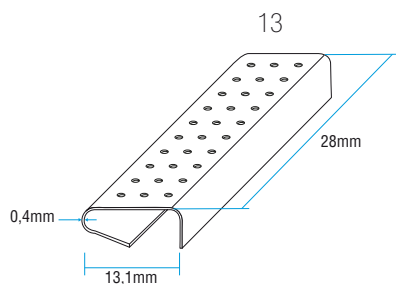

ΚΩΔΙΚΟΣ	ΠΡΟΪΟΝ	ΣΥΣΚΕΥΑΣΙΑ
> 1190006	13 LA ΣΚΑΛΙΣΤΟ	2.500
> με αποτύπωση ένδειξης στα 50.000 κομμάτια ζητήστε προσφορά		
ΣΕΛ		
91		

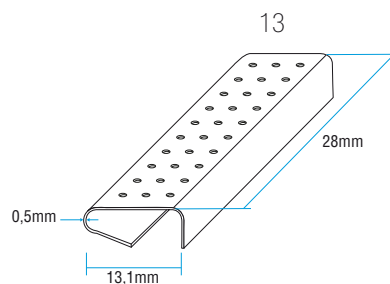

ΚΩΔΙΚΟΣ	ΠΡΟΪΟΝ	ΣΥΣΚΕΥΑΣΙΑ
> 1190010	13 RA ΣΚΑΛΙΣΤΟ	2.500
> με αποτύπωση ένδειξης στα 50.000 κομμάτια ζητήστε προσφορά		
ΣΕΛ		
91		

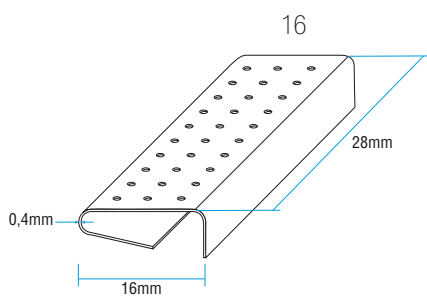

ΚΩΔΙΚΟΣ	ΠΡΟΪΟΝ	ΣΥΣΚΕΥΑΣΙΑ
> 1190021	16 LA ΣΚΑΛΙΣΤΟ	2.000
> με αποτύπωση ένδειξης στα 50.000 κομμάτια ζητήστε προσφορά		
ΣΕΛ		
91		

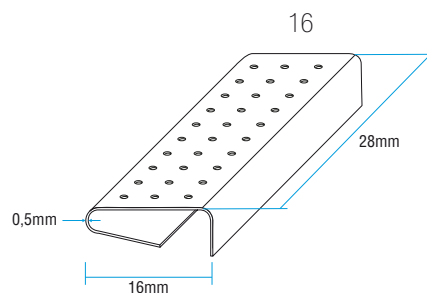

ΚΩΔΙΚΟΣ	ΠΡΟΪΟΝ	ΣΥΣΚΕΥΑΣΙΑ
> 1190023	16 RA ΣΚΑΛΙΣΤΟ	2.000
> με αποτύπωση ένδειξης στα 50.000 κομμάτια ζητήστε προσφορά		
ΣΕΛ		
91		

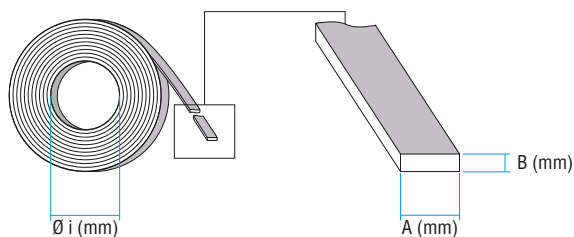

ΚΩΔΙΚΟΣ	ΠΡΟΪΟΝ			PP	Ø i	ΣΥΣΚΕΥΑΣΙΑ (mt)
	A	B	ΧΡΩΜΑ			
1191105	12 x 0.50	ΜΑΥΡΗ		PP	60 mm	4.000
1191107	12 x 0.60	ΜΑΥΡΗ		PP	60 mm	4.000
1191108	12 x 0.80	ΜΑΥΡΗ		PP	60 mm	3.800
1191121	15 x 0.50	ΜΑΥΡΗ		PP	60 mm	3.600
1191125	15 x 0.60	ΜΑΥΡΗ		PP	60 mm	3.600
1191128	15 x 0.80	ΜΑΥΡΗ		PP	60 mm	3.200
1191151	12 x 0.50	ΜΑΥΡΗ		PP	400 mm	3.000
1191153	12 x 0.60	ΜΑΥΡΗ		PP	400 mm	2.500
1191155	12 x 0.80	ΜΑΥΡΗ		PP	400 mm	2.000
1191173	15 x 0.50	ΜΑΥΡΗ		PP	400 mm	2.000
1191175	15 x 0.60	ΜΑΥΡΗ		PP	400 mm	2.000
1191177	15 x 0.80	ΜΑΥΡΗ		PP	400 mm	1.500
1191179	15 x 0.80	ΛΕΥΚΗ		PP	400 mm	1.500
ΣΕΛ						
91	92	93	94	95		

ΠΛΑΣΤΙΚΗ ΘΕΡΜΟΚΟΛΛΗΤΙΚΗ ΠΕΡΙΤΥΛΙΞΗ

ΚΩΔΙΚΟΣ	ΠΡΟΪΟΝ			PP	Ø i	ΣΥΣΚΕΥΑΣΙΑ (mt)
	A	B	ΧΡΩΜΑ			
1290306	6 x 0.50	ΛΕΥΚΗ		PP	200 mm	4.800
1290304	9 x 0.50	ΛΕΥΚΗ		PP	200 mm	4.000
1290305	9 x 0.60	ΛΕΥΚΗ		PP	200 mm	3.500
1290308	12 x 0.50	ΛΕΥΚΗ		PP	200 mm	3.000
1290307	12 x 0.58	ΛΕΥΚΗ		PP	200 mm	3.000
1290312	12 x 0.60	ΛΕΥΚΗ		PP	200 mm	2.500
1290311	12 x 0.60	ΜΑΥΡΗ		PP	200 mm	3.000
1290317	12 x 0.80	ΜΑΥΡΗ		PP	200 mm	2.000
1290313	12 x 0.60	ΛΕΥΚΗ		PP	280 mm	2.500
1290315	12 x 0.60	ΛΕΥΚΗ		PP	400 mm	2.500
1290320	12 x 0.80	ΛΕΥΚΗ		PP	400 mm	2.000
1290319	12 x 0.80	ΜΑΥΡΗ		PP	400 mm	2.000
1290323	15 x 0.60	ΜΑΥΡΗ		PP	400 mm	2.000
1290325	15 x 0.80	ΜΑΥΡΗ		PP	400 mm	1.500
1290329	12 x 0.60	ΠΡΑΣΙΝΟ		PET	400 mm	2.500
1290330	15 x 0.60	ΠΡΑΣΙΝΟ		PET	400 mm	2.000
1290326	15 x 0.80	ΠΡΑΣΙΝΟ		PET	400 mm	1.500
1290328	19 x 0.90	ΠΡΑΣΙΝΟ		PET	400 mm	1.000
ΣΕΛ						
91	92	93	94	95		

PACKAGING

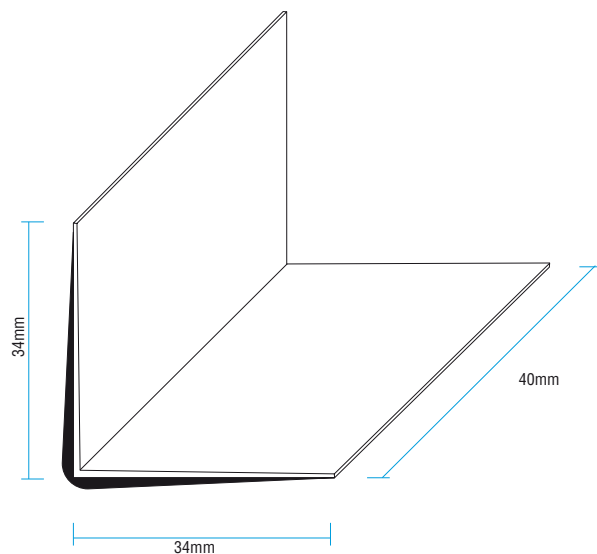

ΚΩΔΙΚΟΣ	ΠΡΟΪΟΝ	ΣΥΣΚΕΥΑΣΙΑ
1290130	4Χ4 ΓΩΝΙΕΣ ΜΕΤΡΙΕΣ	4.000

ΣΕΛ

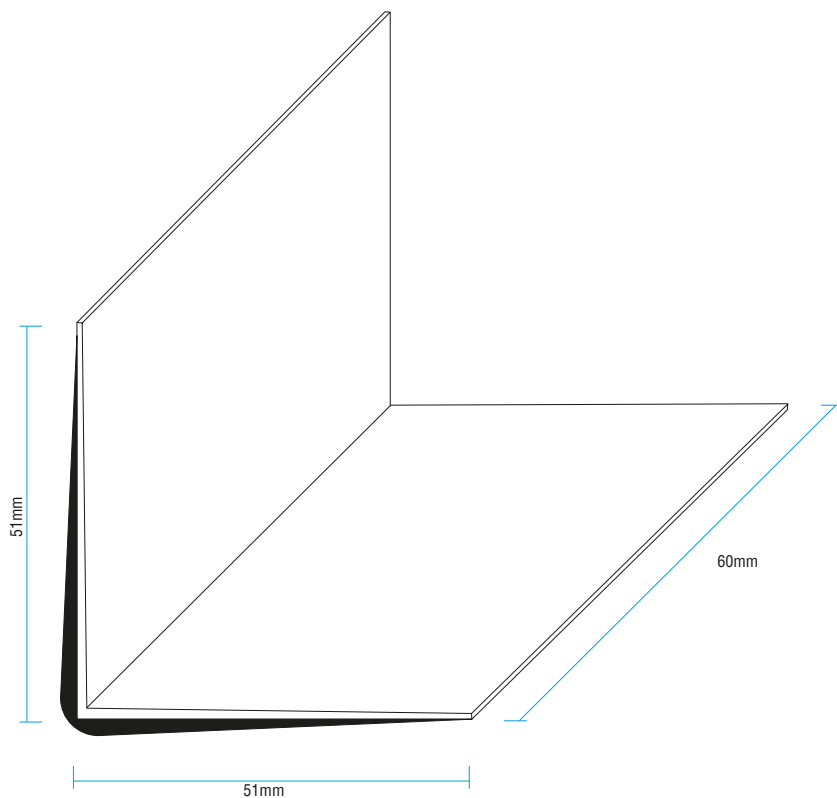

ΚΩΔΙΚΟΣ	ΠΡΟΪΟΝ	ΣΥΣΚΕΥΑΣΙΑ
1290132	6Χ6 ΓΩΝΙΕΣ ΜΕΓΑΛΕΣ	1.000

ΣΕΛ



Από το 1919 συστήματα συρραφής



romeo maestri & figli s.p.a.

sistemi di cucitura a punto metallico - Συρραπτικά με μεταλλικούς συνδετήρες

via Milano, 5 - 20007 Cornaredo (MI) - Italy

tel +39 02.93619.1

www.romeomaestri.com - sales@romeomaestri.it

